

Deckblatt

Projekt N A A N	PSP Element N N N N N N N N N N	Obj. Pein N N N N N N	Aufgaben A A A A	GA A A	Urb. N N N N	Rev. N N N N	Seite: 1
9K	414	2000	F	GH	0003	07	EG 47
							Stand: 20.02.97

Titel der Unterlage:

Planunterlagen Endlager Konrad, Tagesanlagen Schlacht Konrad 2, Baugrundstück und Außenanlagen (Ordner 2.00, Bd. 1 und 2)

Ersteller:

DBE

Textnummer:

Stempelfeld:



Freigabe für Behörden:

24.03.97

Freigabe im Projekt:

24.03.97

Diese Unterlage unterliegt samt Inhalt dem Schutz des Urheberrechts sowie der Pflicht zur vertraulichen Behandlung auch bei Beförderung und Vernichtung und darf vom Empfänger nur auftragsbezogen genutzt, vervielfältigt und Dritten zugänglich gemacht werden. Eine andere Verwendung und Weitergabe bedarf der ausdrücklichen Zustimmung des BfS.

Revisionsblatt

Projekt N A A N	PSI Element N N N N N N N N N N	Obj. Kern N N N N N N D	Aufgabe A A A A	HA A A	Bl. Nr. N N N N D	Rev. N N N N	Seite: 11
9K	414	2000	F	GH	0003	00	Stand: 10.02.86



Titel der Unterlage:

Planunterlagen Endlager Konrad, Tagesanlagen Schacht Konrad 2, Baugrundstück und Außenanlagen (Ordner 2.00, Bd. 1 und 2)





Rev.	Rev.-Stand Datum	UVST	Prüfer (Zeichn.)	rev. Seite	Kat. *)	Erläuterung der Revision
01	01.08.89	SE-B	█		S	Aktualisierung der Unterlage auf den Stand 08/89 siehe Revision der DBE auf Blatt 2,2a und 2b von 127 01 vom 15.12.88 02 vom 20.03.89 03 vom 27.04.89 04 vom 01.08.89 EG 21 ersetzt durch EG 47
02	05.04.90	ET-B	█		S	siehe Revision der DBE auf Blatt 2b,2c,2d und 2e von 127: 05 vom 15.11.89 06 vom 05.04.90
03	20.12.93	ET-B	█		R S V	siehe Revision der DBE auf Blatt 2f
04	24.03.94	ET-B	█		R	siehe Revision der DBE auf Blatt 2f
05	02.02.96	ET-B	█		R S V	siehe Revision der DBE auf Blatt 2f von 202
06	31.01.97	ET-B	█		R S	siehe Revision der DBE auf Blatt 2g
07	20.02.97	ET-B	█		R S	siehe Revision der DBE auf Blatt 2g 11 vom 20.02.97





*) Kategorie R = redaktionelle Korrektur
 Kategorie V = verdeulichende Verbesserung
 Kategorie S = substantielle Revision
 mindestens bei der Kategorie S müssen Erläuterungen angegeben werden

<h1>DECKBLATT</h1>		Blatt: 1								
		Stand: 20.02.97								
Projekt: Konrad	Projekt	PSP-Element	Obj.Kenn.	Funktion	Komp.	Baugr.	Aufgabe	UA	Lfd.Nr.	Rev.
	NAAN	NNNNNNNNNN	NNNNNN	NNAAAANN	AA>NNNA	AANN	XAAXX	AA	NNNN	NN
	9K	414		ZZ			FF	LA, 0002	11	
Titel der Unterlage Planunterlagen Konrad, Tagesanlagen Schacht Konrad 2 Baugrundstück und Außenanlagen Ordner 2.00										
Ersteller/Unterschrift:							Geprüft:			
[Redacted]							[Redacted]			
							Textnummer: EG47-0.11			
Stempelfeld:										
			T-KT2 20.02.1997 [Redacted]				[Redacted]			
Freigabe Auftragnehmer Datum / Unterschrift			Freigabe DBE-UVST Datum / Unterschrift				Freigabe DBE-PL Datum / Unterschrift			

Dieses Schriftstück unterliegt samt Inhalt dem Schutz des Urheberrechts und darf nur mit Zustimmung der DBE genutzt, vervielfältigt, Dritten zugänglich gemacht oder in anderer Weise verwendet werden

REVISIONSBLATT						Blatt: 2 von 127					
						Stand: 05.04.90					
Revisionsst. 00:		Prozkt	P&P-Element	Obs Kenn	Funktion	Komponente	Bezeichnung	Aufgabe	UA	Lfd Nr	Rev
1.3.85		N A A N	N N N N N N N N N N	N N N N N N	N N A A A N N	A A N N N A	A A N N	X A A X X	A A	N N N N	N N
		9K	414		ZZ			FF	LA	0002	06
Titel der Unterlage: Planunterlagen, Endlager Konrad, Tagesanlagen Schacht Konrad 2 Baugrundstück und Aussenanlagen (Ordner 2.00)											
Rev.	Revisionsst. Datum	verant. Stelle	Gegenzeichn.	rev. Seite	Kat. *)	Erläuterung der Revision					
01	15.12.88	T-PC		alle	R	Fortlaufende Seitennumerierung Kennzeichnungsleiste Weitere Änderungen siehe Seite 9 - 14					
02	20.3.89	SCG		1-8,29, 31,34, 36,78, 79,82, 94,95, 107- 113, 126, 127	R, V						
				2a	R	Zusätzliches Revisionsblatt					
				21,22	V	Änderung Grundstücksgröße					
				33	S	Zusätzlicher Ölabscheider für Betankungseinrichtungen					
				39	S	Zusätzliche Schlauchkästen					
				47,48	S	Überarb. Gasleitungen, zusätzliche Ölleitungen					
				53-56	S	Änderung Bauzahlen					
				73	S	Veränderter Zaun					
				84	S	Rasengittersteine entlang Ringstraße					
				88,90	S	Gesamte Fläche um Hubschrauberlande- möglichkeit mit Rasengittersteinen befestigt					
				114-125	R	Seiten entfallen					
Fortsetzung Rev. 02 auf Seite 2a											
											
*) Kategorie R = redaktionelle Korrektur Kategorie V = verdeutlichende Verbesserung Kategorie S = substantielle Änderung Mindestens bei der Kategorie S müssen Erläuterungen angegeben werden.											

REVISIONSBLATT		Blatt: 2a von 127									
		Stand: 05.04.90									
Revisionsst. 00:		Projekt	PSP-Element	Obj. Kenn.	Funktion	Komponente	Baugruppe	Aufgabe	UA	Lfd. Nr.	Rev.
1.3.85		N A A N	NNNNNNNNNN	NNNNNNNN	NNAAANN	AAANNNA	AANN	XAAXX	AA	NNNNNN	NN
		9K	414		ZZ			FF	LA	0002	06
Titel der Unterlage:											
Planunterlagen, Endlager Konrad, Tagesanlagen Schacht Konrad 2 Baugrundstück und Aussenanlagen (Ordner 2.00)											
Rev.	Revisionsst. Datum	verant. Stelle	Gegenzeichn.	rev. Seite	Kat. *)	Erläuterung der Revision					
02	20.3.89	SCG	██████████	Anlage 2	S	Erweiterung um 2 Katasterpläne und Grundstücksverzeichnis					
				Anlage 6	S	Zusätzl. Ölabscheider für Betankungseinrichtungen					
				Anlage 8	S	Zusätzliche Schlauchkästen					
				Anlage 10	S	Zusätzliche Öl- und Gasleitungen					
				Anlage 12	S	Gesamte Fläche um Hubschrauberlande- möglichkeit und Streifen entlang Ringstraße mit Rasengittersteinen befestigt					
				Anlage 13	S	Leuchten Umladehalle geändert					
				Anlagen 7,9, 11,14	R						
03	27.4.89	SCG	██████████	5,7,8, 25,26, 39,85	R,V						
				98a	R	Zusätzliche Seite, Anmerkung zum TÜV Gutachten					
				Anlagen 2 Bl.2 2 Bl.5 3 Bl.1 3 Bl.2	S	Einarbeitung von Prüfbemerkungen zur Verkehrsanbindung					
Fortsetzung Rev. 04 auf Seite 2b											
											
*) Kategorie R = redaktionelle Korrektur Kategorie V = verdeutlichende Verbesserung Kategorie S = substantielle Änderung Mindestens bei der Kategorie S müssen Erläuterungen angegeben werden.											

<h1>REVISIONSBLATT</h1>	Blatt: 2b von 127 Stand: 05.04.90	
-------------------------	--------------------------------------	---

Revisionsst. 00:	Projekt	PSP-Element	Obj. Kenn.	Funktion	Komponente	Baugruppe	Aufgabe	UA	Lfd Nr	Rev
01.03.1985	9K	414		ZZ			FF	LA	0002	06

Titel der Unterlage:
 Planunterlagen, Endlager Konrad, Tagesanlagen Schacht Konrad 2
 Baugrundstück und Aussenanlagen (Ordner 2.00)

Rev.	Revisionsst. Datum	verant. Stelle	Gegenzeichn.	rev. Seite	Kat. *)	Erläuterung der Revision
04	01.08.89	SCG	[REDACTED]	2b 4, 6-7, 93, 95, 99	R, R, V	Zusätzliches Revisionsblatt
				39	S	Änderung des Systems der Wandhydranten im Bereich der LKW-Parkplätze
				100-105	R	Seiten entfallen
				Anlage 7	S	Trassenanpassung an geändertes System der Wandhydranten im Bereich der LKW-Parkplätze
				Anlage 8	S	Änderung des Systems der Wandhydranten im Bereich der LKW-Parkplätze
05	15.11.89	T-TM SCG	[REDACTED]	2c-2e 3 4-8	R, R	Zusätzliche Revisionsblätter Bauherrnbezeichnung
				9-14		Fremdkennzeichnung entfällt
				15		"Ordner" ergänzt Ordner 2.01 Bd. I, Bd. II
				16		Titel geändert
				Anlage 1		Rev. 01 Nachtrag Rev. 02 redakt. Überarbeitung
				Anlage 2		Rev. 01 redakt. Überarbeitung
				Blatt 1		
				Blatt 2		Rev. 01 Änderung Text Rev. 02 redakt. Überarbeitung
				Blatt 3-5		Eigenständige Unterlage
				Blatt 6		wie Blatt 1

Fortsetzung Rev. 05 auf Seite 2c

*) Kategorie R = redaktionelle Korrektur
 Kategorie V = verdeutlichende Verbesserung
 Kategorie S = substantielle Änderung
 Mindestens bei der Kategorie S müssen Erläuterungen angegeben werden.



V 88 / 771 / 1

<h1 style="margin: 0;">REVISIONSBLATT</h1>	Blatt: 2d von 127	
	Stand: 05.04.90	

Revisionsst. 00: 01.03.1985	Projekt	PSP-Element	Obj. Kenn	Funktion	Komponente	Baugruppe	Aufgabe	UA	Lfd. Nr.	Rev	
	N A A N	N N N N N N N N N N	N N N N N N	N N A A A N N	A A N N N A	A A N N	X A A X X	A A I N N N N	N N	N N	N N
	9K	414		ZZ			FF		LA	0002	06

Titel der Unterlage:
 Planunterlagen, Endlager Konrad, Tagesanlagen Schacht Konrad 2
 Baugrundstück und Aussenanlagen (Ordner 2.00)

Rev.	Revisionsst. Datum	verant. Stelle	Gegenzeichn.	rev. Seite	Kat. *)	Erläuterung der Revision
05	15.11.89	T-TM SCG		47, 48	R	Kennzeichnung Rev. 02
			Anlage 10	R	Rev. 01 Änderung Text Rev. 03 redakt. Überarbeitung	
			53-56	R	Kennzeichnung Rev. 02	
			Anlage 11	R	wie Anlage 10	
			73, 78, 79, 82, 84, 88	R	Kennzeichnung Rev. 02	
			85	R	Kennzeichnung Rev. 03	
			Anlage 12	R	Rev. 01, 02 Änderung Text Rev. 03, redakt. Überarbeitung	
			Anlage 13	R	wie Anlage 12	
			Anlage 14	R	Rev. 01 Änderung Text Rev. 03 redakt. Überarbeitung	
			90	R	Kennzeichnung Rev. 02	
			93	R	Kennzeichnung Rev. 04	
			94	R	Kennzeichnung Rev. 02	
			95	S	Temperatur Heißwasser 120 °C	
			99	R	Kennzeichnung Rev. 02, 04	
			99	R	Kennzeichnung Rev. 04 Seite 98a entfällt	
Anlage 15	R	Rev. 03 redakt. Überarbeitung				
Anlage 16	R	Nachtrag Rev. 01 Rev. 02 redakt. Überarbeitung				
107-113 126,127	R	Kennzeichnung Rev. 02				

Fortsetzung Rev. 05 auf Seite 2e



V 88 / 771 / 1

*) Kategorie R = redaktionelle Korrektur
 Kategorie V = verdeutlichende Verbesserung
 Kategorie S = substantielle Änderung
 Mindestens bei der Kategorie S müssen Erläuterungen angegeben werden.

REVISIONSBLATT		Blatt: 2e von 127									
		Stand: 05.04.90									
Revisionsst. 00:		Projekt	PSP-Element	Obj. Kenn.	Funktion	Komponente	Baugruppe	Aufgabe	UA	Lfd. Nr.	Rev.
01.03.1985		N A A N	NNNNNNNNNN	NNNNNN	NNAAANN	AANNNA	AANN	XAAXX	AA	NNNNNN	NN
		9K	414		ZZ			FF	LA	0002	06
Titel der Unterlage: Planunterlagen, Endlager Konrad, Tagesanlagen Schacht Konrad 2 Baugrundstück und Aussenanlagen (Ordner 2.00)											
Rev.	Revisionsst. Datum	verant. Stelle	Gegenzeichn.	rev. Seite	Kat. *)	Erläuterung der Revision					
05	15.11.89	T-TM SCG	[REDACTED]	2-2e 1-127 und Ordner- rücken	S	Erläuterungen redaktionelle Überarbeitung - Bauherrnbeschreibung - Ersatz für Plan entfällt - Kennzeichnung Rev. durch Wolken - Daten u. Unterschriften neu Titel der Unterlage PTB-Logos entfällt					
06	05.04.90	SCG	[REDACTED]	30 31 33 34 39a 50 94 39	R S, R R S S R S S	"Schachthalle" statt "Schachthallengebäude" keine Grubenwasserförderung über Konrad 1 "Lüftergebäude" statt "Diffusorgebäude" "Niederschlagswasser" statt "Regenwasser" gezielte Abgabe des Niederschlagswassers ergänzt Wasservolumenstrom korrigiert, Löschwasserentnahme aus Hafen SZ ergänzt "PKW-Unterstellhalle" statt "PKW-Einstellhalle" Reststaubgehalt korrigiert Schlauchbezeichnung korrigiert					
Fortsetzung Rev. 07 auf Seite 2f											



*) Kategorie R = redaktionelle Korrektur
 Kategorie V = verdeutlichende Verbesserung
 Kategorie S = substantielle Änderung
 Mindestens bei der Kategorie S müssen Erläuterungen angegeben werden.

<h1 style="margin: 0;">REVISIONSBLATT</h1>	Blatt: 2f	
	Stand:	

Revisionsst. 00: 01.03.85	Projekt	PSP-Element	Obj.Kenn.	Funktion	Komp.	Baugr.	Aufgabe	UA	Lfd.Nr.	Rev.
	NAAN	NNNNNNNNNN	NNNNNN	NNAAANN	AANNNA	AANN	XAAXX	AA	NNNN	NN
	9K	414		ZZ			FF	LA	0002	

Titel der Unterlage
 Planunterlagen Konrad, Tagesanlagen Schacht Konrad 2
 Baugrundstück und Außenanlagen Ordner 2.00

Rev.	Revisionsst. Datum	verant. Stelle	rev. Seite	Kat. *)	Erläuterung der Revision
07	20.12.93	T-KT2	alle	R S V	Gesamtüberarbeitung Neuordnung
08	24.03.94	T-KT2	3	R	Unterschriften neu
			4, 5	R	Aufteilung der Unterlagen des Ordners 2.00 in Band 1 und 2 sowie Gesamtüberarbeitung
			6	R	Ordner 2.00 Bd. 1 und Bd. 2
			7	R	Titel geändert
09	02.02.96	T-KT2	3	R	Unterschriften neu
			4	R	Blattzahl der Anlage 1 geändert
			4, 5	R	Revidierte Anlagen mit neuer Rev.-Nr. versehen
			5	R	Anlage 20 neue lfd.-Nr., Schreibfehler bei der Datenverarbeitung korrigiert
				R	Anlage 21 ergänzt, "Gesamtblattzahl..." der Unterlage neu eingetragen
			7	R	statt "Plan Konrad" Hinweis auf "EG 49"; zitierte Unterlagen mit "BfS-KZL und EG-Nr." ergänzt
				R	Hinweis auf Beschreibung Wärmeerzeugeranlagen korrigiert
				R	Vervollständigung der aufgeführten Verweise unter Hinzufügung der EU 208 und EU 477
			8	R	zitierte Unterlagen mit "BfS-KZL und EU-Nr." ergänzt
			9	R	Hinweis auf nächste Seite übertragen
			10	R	Hinweis mit "BfS-KZL und EG-Nr." ergänzt
11	R	zitierte Unterlage mit "BfS-KZL und EG-Nr." ergänzt			
	S	Hinweis auf Entsorgung des Klärschlammes ergänzt			
	S	Änderung siehe Anlage 1			
	R	Änderung siehe Anlage 2			
	S	Änderungen siehe Anlagen			
	R	Änderung der lfd.-Nr. "0001" in "0003"			
	S	Anlage hinzugefügt. Betriebs- und Funktionsbeschreibung, Räume gemäß Plan Kapitel 3.2.4.1, Anpassung an den Stand der Bauvorlagen (EG 26, 27, 28, 32, 33, 42, 43)			

*) Kategorie R = redaktionelle Korrektur
 Kategorie V = verdeutlichende Verbesserung
 Kategorie S = substantielle Änderung
 Mindestens bei der Kategorie S müssen Erläuterungen angegeben werden



REVISIONSBLATT		Blatt: 2g		Stand:							
Revisionsst. 00:		Projekt	PSP-Element					Obj.Kenn.	Funktion	Komp.	Baugr.
01.03.85		N A A N	N N N N N N N N N N	N N N N N N	N N A A A N N	A A N N N A	A A N N	X A A X X	A A	N N N N	N N
		9K	414		ZZ			FF	LA	0002	
Titel der Unterlage Planunterlagen Konrad, Tagesanlagen Schacht Konrad 2 Baugrundstück und Außenanlagen Ordner 2.00											
Rev.	Revisionsst. Datum	verant. Stelle	rev. Seite	Kat. *)	Erläuterung der Revision						
10	31.01.97	T-KT2	2g 3 4 5 5a 11	R R R R R R R R R R R R	- zusätzliches Revisionsblatt - Neue Unterschriften - Anzahl der Revisionsblätter geändert - Anzahl der Blätter Inhaltsverzeichnis geändert - Blattzahl Anlagen 1 und 3-7 geändert - Anlage 1 neuer Revisionsstand - Anlage 2 neuer Revisionsstand - Blattzahl Anlagen 8-20 geändert - Anlage 9, 20 neue Revisionsstände - neues Blatt für Inhaltsverzeichnis eingefügt - Anlage 22 und 23 neu in Inhaltsverzeichnis aufgenommen - Blattzahl und Gesamtblattzahl geändert - Textänderung "einem" entfällt "noch" in "den" geändert "Grundstück" in "Flurstücken" geändert (siehe Rev. Anlage 1) "PSAG" in "Preussag Stahl AG" geändert, Änderung erforderlich durch Eigentümerwechsel - Ergänzung der Flurstücksbezeichnungen - Kapitel 5, Pkt. A, letzter Absatz entfällt, Sachverhalt in Anlage 1, Blatt 19						
			Anlagen 1, 2 u. 9	S	- Änderungen siehe Anlage (Rev.-Blätter)						
			Anlage 20	R	- Gesamtblattzahl geändert, siehe Rev.-Blätter Anlage 20						
			Anlage 22	S	- Errichtung und Betrieb eines Dükers zum Queren des Zweigkanals SZ für die Wasserdruckrohrleitung nach SZ-Üfingen als Bauantrag neu aufgenommen.						
			Anlage 23	S	- Errichtung und Betrieb eines Dükers zum Queren der DB-Gleisanlagen HI-BS bei Bahn-km 73,231 für die Wasserdruckrohrleitung nach SZ-Üfingen als Bauantrag neu aufgenommen.						
11	20.02.97	T-KT2	3 5 Anlage 17	R R S	- Datum und Unterschriften neu - Anlage 17 neuer Revisionsstand - Revision siehe Anlage						

*) Kategorie R = redaktionelle Korrektur
 Kategorie V = verdeutlichende Verbesserung
 Kategorie S = substantielle Änderung
 Mindestens bei der Kategorie S müssen Erläuterungen angegeben werden



Projekt	PSP-Element	Obj.Kenn.	Funktion	Komp.	Baugr.	Aufgabe	UA	Lfd.Nr.	Rev.
NA AN	NNNNNNNNNN	NNNNNN	NNA AANN	AANNNA	AANN	X A A X X	AA	NNNN	NN
9K	414		ZZ			FF	LA	0002	11



ORDNER 2.00

... 612

PLANUNTERLAGEN

KONRAD TAGESANLAGEN SCHACHT KONRAD 2

BAUGRUNDSTÜCK UND AUSSENANLAGEN



Rev. 11

BAUHERR BUNDESREPUBLIK DEUTSCHLAND, VERTRETEN DURCH DEN PRÄSIDENTEN DES BFS, SALZGITTER	DATUM 20.02.97	UNTERSCHRIET [REDACTED]
ENTWURFSVERFASSER		
DBE, PEINE		
EL.-NR. 6.860/75	20.02.97	[REDACTED]

	Projekt	PSP-Element	Obj.Kenn.	Funktion	Komp.	Baugr.	Aufgabe	UA	Lfd.Nr.	Rev.	
	NAAN	NNNNNNNNNN	NNNNNN	NNAAANN	AA>NNNA	AAANN	XAAAX	AA	NNNN	NN	
	9K	414		ZZ			FF	LA	0002	10	

Ordner 2.00 Planungsunterlagen

Blatt 4

Ordner 2.00

013

Planunterlagen
Konrad

Tagesanlagen Schacht Konrad 2

Baugrundstück und Außenanlagen

Inhaltsverzeichnis Band 1

Blatt

Deckblatt	1	
Revisionsblatt	2-2g	Rev. 10
Deckblatt Titel	3	
Inhaltsverzeichnis	4-5a	Rev. 10
1. Gesamtübersicht Ordner Tagesanlagen Schacht Konrad 2	6	
2. Hinweis auf Betrieb, betriebliche Anlagen, sowie Emissionen nach Bundesimmissions- schutzgesetz	7	
3. Hinweis zum Brandschutz über Tage	8	
4. Hinweis zur Lagerung wassergefährdender Stoffe	9-10	
5. Hinweis zur Erschließung	11-13	
6. Anlagen		
6.1 Anlage 1 Lagepläne-Grundstück 9K/Z/F/LA/0010/02	34 Blatt	Rev. 10
6.2 Anlage 2 Verkehrsanbindung 9K/412/ZZ/F/LA/0001/02	4 Blatt	Rev. 10
6.3 Anlage 3 Beschreibung der Abwasserentsorgung Konrad 2 9K/4145/02RBD/FE/LA/0001/02	12 Blatt	Rev. 10
6.4 Anlage 4 Beschreibung der Trinkwasserversorgung Konrad 2 9K/4145/02RAA/FE/LA/0001/02	6 Blatt	Rev. 10
6.5 Anlage 5 Beschreibung der Löschwasserversorgung Konrad 2 9K/414/02WDF/FE/LA/0001/02	6 Blatt	Rev. 10
6.6 Anlage 6 Löschwasserentnahmestation 9K/414/07WDF/F/LA/0001/01	9 Blatt	Rev. 10
6.7 Anlage 7 Versorgung mit Elektrizität Konrad 2 9K/4122/PBH/KA/LA/0001/02	7 Blatt	Rev. 10



Projekt	PSP-Element	Obj.Kenn.	Funktion	Komp.	Baugr.	Aufgabe	UA	Lfd.Nr.	Rev.	 DBE
NAAN	NNNNNNNNNN	NNNNNN	NNAAANN	AANNNA	AANN	XAAXX	AA	NNNN	NN	
9K	414		ZZ			FF	LA	0002	11	

Ordner 2.00 Planungsunterlagen

Blatt 5

Inhaltsverzeichnis Band 1

Blatt

6.8 **Anlage 8**
Versorgung mit sonstigen Medien
Konrad 2
9K/41/FE/LA/0005/01

8 Blatt

14

6.9 **Anlage 9**
Verkehrsanlagen-Gelände
9K/4149/ZZ/FB/LA/0001/02

15 Blatt

6.10 **Anlage 10**
Beschreibung der Wärmeerzeugeranlagen
Konrad 2
9K/4173/02TLA/FE/LA/0004/01

18 Blatt

Inhaltsverzeichnis Band 2

Blatt

6.11 **Anlage 11**
Einfriedung
9K/4142/ZWK/F/EP/0002/01

6 Blatt

6.12 **Anlage 12**
Freiluft-Trafoanlage
9K/4146/ZPF/FC/LA/0001/01

14 Blatt

6.13 **Anlage 13**
Medienkanäle
9K/414/ZZP/F/LA/0001/01

12 Blatt

6.14 **Anlage 14**
Außenanlagen-Abschirmwände
9K/4144/ZZW/FB/EP/0001/01

7 Blatt

6.15 **Anlage 15**
Beschreibung der biologischen Kläranlage
Konrad 2
9K/4145/ZRN/F/LA/0001/01

15 Blatt

6.16 **Anlage 16**
Pufferbecken und Abwasserpumpstation
9K/ZRP/F/LA/0001/01

11 Blatt

6.17 **Anlage 17**
Meßstation am Einleitbauwerk Aue
9K/4121/ZR/FC/EP/0001/02

8 Blatt

|Rev. 11

6.18 **Anlage 18**
Umsetzen der Immissionsmeßstelle
9K/01ZWS/FC/LA/0001/01

12 Blatt

6.19 **Anlage 19**
Standfundament für die Friktionswinde
9K/03ZAF/FC/LA/0001/01

6 Blatt

6.20 **Anlage 20**
Abbruch Bauwerke
9K/4141/Z/FC/EP/0003/02

92 Blatt

6.21 **Anlage 21**
Konrad 2, Betriebsbeschreibungen
9K/Z/F/LA/0013/00

7 Blatt



Projekt	FSP-Element	Obj.Kenn.	Funktion	Komp.	Baugr.	Aufgabe	UA	Lfd.Nr.	Rev.	 DBE
NAAN	NNNNNNNNNN	NNNNNN	NNAAANN	AANNNA	AANN	XAXXX	AA	NNNN	NN	
9K	414		ZZ			FF	LA	0002	10	

Ordner 2.00 Planungsunterlagen

Blatt 5a

Inhaltsverzeichnis Band 2

Blatt

015

6.22 **Anlage 22**

34 Blatt

Errichtung und Betrieb eines Dükers zum Queren
des Zweigkanals SZ für die Wasserdruckrohrleitung
nach SZ-Üfingen
9K/02RBF/F/LA/0003/00

Rev. 10

6.23 **Anlage 23**

26 Blatt

Errichtung und Betrieb eines Dükers zum Queren
der DB-Gleisanlagen HI-BS bei Bahn-km 73,231
für die Wasserdruckrohrleitung nach SZ-Üfingen
9K/02RBF/F/LA/0004/00

Blattzahl dieser Unterlage: 21
Gesamtblattzahl einschließlich Anlagen: 390

Rev. 10



Projekt	PSP-Element	Obj.Kenn.	Funktion	Komp.	Baugr.	Aufgabe	UA	Lfd.Nr.	Rev.
NAAN	NNNNNNNNNN	NNNNNN	NNAAANN	AANNNNA	AANN	XAAXX	AA	NNNN	NN
9K	414		ZZ			FF	LA	0002	08



16

GESAMTÜBERSICHT ORDNER TAGESANLAGEN SCHACHT KONRAD 2

ORDNER INHALT

2.00

- Bd. 1 Baugrundstück und Außenanlagen
- Bd. 2 Baugrundstück und Außenanlagen

Rev.
08

2.01

- Bd. I Grundstücks- und Gebäudeentwässerung
- Bd. II Grundstücks- und Gebäudeentwässerung

2.02

- Bd. I Umladeanlage
- Bd. II Umladeanlage

Bw.-Nr. 1/18/21
Bw.-Nr. 1/18/21

- 2.03 Förderturm mit Schachthalle

Bw.-Nr. 2

- 2.04 Lüftergebäude mit Diffusor und Abwetterkanal

Bw.-Nr. 3

- 2.05 Wachgebäude

Bw.-Nr. 5

- 2.06 Lokschuppen/Lager und Werkstatt/
Friktionswindenhalle/Gebäude für
Ersatzfördermittel

Bw.-Nr. 7/8/9/10

- 2.07 Grubenwasser-Übergabestation

Bw.-Nr. 15

- 2.08 PKW-Unterstellhalle

Bw.-Nr. 17



Projekt	PSP-Element	Obj.Kenn.	Funktion	Komp.	Baugr.	Aufgabe	UA	Lfd.Nr.	Rev.	db DBE e
N A A N	NNNNNNNNNN	NNNNNN	NNAAANN	AANNNA	A A N	X A A X X	A A	NNNN	NN	
9K	414		ZZ			FF	LA	0002	09	

Ordner 2.00 Planungsunterlagen

Blatt 7

17

2. Hinweis auf Betrieb, betriebliche Anlagen sowie Emissionen nach Bundesimmissionsschutzgesetz

2.1 Hinweis auf Betrieb und betriebliche Anlagen

Eine ausführliche Darstellung der betrieblichen Anlagen und des Betriebs findet sich in den Unterlagen:

- Systembeschreibung Einlagerungssystem, Band 1 und 2, BFS-KZL: 9K/5442/J/TK/0002, EU 208
- Arbeitsunterlage für die bergmännische Beurteilung - Auszug aus den Planfeststellungsantragsunterlagen, BFS-KZL: 9K/21442/DA/RB/0003, EU 477.

Rev.
09

2.2 Sonstige Emissionen der Anlage

Die Errichtung und der Betrieb des Endlagers Konrad sind mit Emissionen, d.h. Luftverunreinigungen und Lärm verbunden. Die Vierte Verordnung zur Durchführung des Bundesemissionsschutzgesetzes (4.BImSchV) zählt die im Sinne des Bundesemissionsschutzgesetzes (BImSchG) genehmigungsbedürftigen Anlagen auf. Hiernach ist für Konrad 2 nur die Heizzentrale zu betrachten. Der Betrieb der übrigen Anlagenteile, z.B. Hauptgrubenlüfter, führt zu keinen signifikanten Emissionen im Sinne der Technischen Anleitung zur Reinhaltung der Luft (TA Luft) und der Technischen Anleitung zum Schutz gegen Lärm (TA Lärm). In Anlage 10 befindet sich eine Beschreibung der Wärmeerzeugeranlagen in der Heizzentrale Konrad 2. Ausführliche Erläuterungen sind den Ordnern

Rev.
09

- Antrag nach Bundes-Immissionsschutzgesetz, Konrad 2, BFS-KZL: 9K/21312.58/NA/EM/0002, EG 049
- Planunterlagen Endlager Konrad, Tagesanlagen Schacht Konrad 2, Umladeanlage (Ordner 2.02, Bd. 1 und 2), BW.-Nr. 1/18/21, BFS-KZL: 9K/41732/FC/GH/0019, EG 043

Rev.
09

zu entnehmen.



	Projekt	PSP-Element	Obj.Kenn.	Funktion	Komp.	Baugr.	Aufgabe	UA	Lfd.Nr.	Rev.	
	NAAN	NNNNNNNNNN	NNNNNN	NNAAANN	AANNNA	AANN	XAAXX	AA	NNNN	NN	
	9K	414		ZZ			FF	LA	0002	09	

13

3. Hinweis zum Brandschutz über Tage

In den nachfolgend aufgeführten Erläuternden Unterlagen sind die erforderlichen Aussagen nach Einzelsachgebieten zusammengefaßt:

Titel	EU.-Nr.
Tagesanlagen Schacht Konrad 2, Brandschutz- und Brandlastenzusammenstellung, Umladeanlage/ Pufferhalle und Förderturm mit Schachthalle BfS-KZL: 9K/51732/2000/F/TU/0001	101
Feuerlöscheinrichtungen, Tagesanlagen Schacht Konrad 2 BfS-KZL: 9K/417/2000/F/TU/0002	145.2
Systembeschreibung Brandmeldeanlagen, Band 1 und 2 BfS-KZL: 9K/5532/KC/RB/0004	167
Systemanalyse Konrad, Teil 3: Brandschutz- memorandum; GRS-A-1520 BfS-KZL: 9K/33219/EB/RB/0020	278
Systembeschreibung Erdungs- und Blitzschutzanlage BfS-KZL: 9K/5511/KA/RB/0006	375
Systembeschreibung Sanitärtechnische An- lagen, Umladeanlage Konrad 2 BfS-KZL: 9K/51732/FE/TK/0002	380
Systembeschreibung Sprühwasserlöschanlagen, Umladeanlage Konrad 2 BfS-KZL: 9K/51732/FE/TK/0003	381
Systembeschreibung Raumluftechnische Anlagen, Umladeanlage Konrad 2 BfS-KZL: 9K/51732/FE/TK/0005	383

Rev.
09



Projekt	PSP-Element	Obj.Kenn.	Funktion	Komp.	Baugr.	Aufgabe	UA	Lfd.Nr.	Rev.	
NAAN	NNNNNNNNNN	NNNNNN	NNAAANN	AANNA	AANN	XAAXX	AA	NNNN	NN	
9K	414		ZZ			FF	LA	0002	09	

019

4. Hinweis zur Lagerung wassergefährdender Stoffe Konrad 2

1. Heizöl

Zur Versorgung des ölbeheizten Kessels für die Beheizung der Schachtanlage Konrad 2 und den Ersatzstromdiesel kommt Heizöl EL zum Einsatz, das in zwei erdüberdeckten, doppelwandigen Lagerbehältern herkömmlicher Bauart nach DIN 6608, Blatt 2, bevorratet wird. Der Tankinhalt beträgt je 50 m³.

Die Behälter erhalten eine Innenauskleidung nach TRbF 402 zur Vermeidung der Innenkorrosion. Zur Wartung- und Tankinnenrevision erhalten die 50 m³ Lagerbehälter je zwei Domdeckel. Die erforderlichen Stahl-Domschächte werden aufgeschweißt und erhalten eine Flüssigkeitssonde im Domschachtbereich zur Detektierung von Feuchtigkeiten.

Neben der doppelten Wandung mit Lecküberwachung wird als Schutzmaßnahme eine sog. KKS-Anlage (kathodischer Korrosionsschutz mit geregelter Fremdspeisung) installiert.

Von den HEL-Lagerbehältern am Büro- und Sozialgebäude sind doppelwandige Ölsicherheitsleitungen mit PTB-Zulassung und Dichtheitskontrollsystem zur Heizzentrale mit Kohlebunker (BT C) geplant. Die Heizölförderung erfolgt mittels Zahnradpumpen in der Heizzentrale. Die Tankumschaltung erfolgt automatisch, mittels Stellmotor durch kapazitive Leerstandsmelder in den Lagerbehältern ausgelöst an einem Spezial-Ölverteiler.

An diesem Spezial-Ölverteiler ist auch ein Abgang für das Netzersatzaggregat (NEA) vorgesehen. An diesem Abgang wird eine Absperrkombination mit Stellmotor sowie eine Ölzubringerpumpe mit Feinfilter angeschlossen. Diese sep. Ölpumpstation erhält ebenfalls, wie die Feuerungs-Doppelpumpenanlage, eine Leckölwanne mit Detektor.

2. Grubenwasser

Im Gebäude Grubenwasser-Übergabestation ZRH werden vier liegende 40 m³-Übergabebehälter zur Speicherung anfallender Grubenwasser aufgestellt.

Diese Grubenwasser fallen unter Tage an. Sie enthalten für den Erzbergbau typische Verunreinigungen.



Projekt	PSP-Element	Obj.Kenn.	Funktion	Komp.	Baugr.	Aufgabe	JA	Lfd.Nr.	Rev.	
N A A N	N N N N N N N N N N	N N N N N N	N N A A A N N	A A N N N A	A A N N	X A A X X	A A	N N N N	N N	
9K	414		ZZ			FF	LA	0002	09	

Bezüglich der voraussichtlichen chemischen Zusammensetzung der Verunreinigungen s. Planunterlagen Erdlager Konrad, Tagesanlagen Schacht Konrad 2, Grundstücks- und Gebäudeentwässerung (Ordner 2.01, Band 1 und 2), BFS-KZL: 9K/4145/FC/GH/0022, EG 022.

020

Rev.
09

Bei der Förderung der Grubenwässer in die Übergabestation sind diese noch nicht auf radiologische Kontaminationen kontrolliert.

Für die Dimensionierung der Grubenwässer-Übergabestation ist der theoretische Grubenwasseranfall von max. 200 m³/Woche zugrunde gelegt worden. Eine Entleerung ist maximal 2 mal je Woche erforderlich.

Mit Hilfe der hierfür notwendigen Pumpen wird der Inhalt der Übergabehälter vor einer Probenahme homogenisiert.

Nach der Freigabe werden die Grubenwässer in die Pufferbecken abgegeben. Sollten die Grubenwässer die genehmigten Grenzen an Radionukliden überschreiten, werden die kontaminierten Grubenwässer mit Tankfahrzeugen einer externen Konditionierung zugeführt.

Das Gebäude "Grubenwässer-Übergabestation" wird in Stahlbeton ausgeführt und bildet eine Auffangwanne für eventuelle Leckagewässer. Somit ist ein Doppelbarrierensystem für die Lagerung der Grubenwässer gegeben.



Projekt	PSP-Element	Obj.Kenn.	Funktion	Komp.	Baugr.	Aufgabe	UA	Lfd.Nr.	Rev.	
NAAN	NNNNNNNNNN	NNNNNN	NNAAAANN	AA>NNNA	AAANN	XAAXX	AA	NNNN	NN	
9K	414		ZZ			FF	LA	0002	10	

5. Hinweis zur Erschließung

021

A. Verkehrsmäßige Erschließung (Straße)

Die Zufahrt zur Schachtanlage Konrad 2 erfolgt von der Industriestraße Nord (K39) über ein Anschlußbauwerk mit Verzögerungs- und Beschleunigungsspur. Die von dort bis zum Betriebsgelände führende Zufahrt ist eine im Zuge der Baumaßnahmen des Anschlußbauwerks neu zu errichtende Privatstraße, die auf den von Preussag Stahl AG zu erwerbenden Flurstücken 5/67, 4/4, 3/2, 2/7, 6/14 geplant ist.

Rev. 10

B. Verkehrsmäßige Erschließung (Schiene)

Die Schienenanbindung der Schachtanlage Konrad 2 wird innerhalb und außerhalb des Betriebsgeländes als Anschlußbahn errichtet und betrieben.

Detaildarstellungen und Erläuterungen sind im Ordner Verkehrsanbindung Schacht Konrad 2, BFS-KZL: 9K/2123411/4000/FB/EM/0001, EG 056, enthalten. Über die Schienenanbindung wird ausschließlich Güterverkehr abgewickelt werden.

C. Entsorgungsmäßige Erschließung

1. Niederschlagswasser

Das auf Dach- und Straßenflächen (Ausnahme: Betankungsflächen/Freilufttrafos) anfallende Regenwasser wird einem Niederschlagswassersammler (ausgebildet als Staukanal) zugeleitet, der das Wasser nach Unterqueren der Industriestraße Nord in den Beddinger Graben abgibt.

2. Schmutzwasser

Das auf der Schachtanlage Konrad 2 anfallende Schmutzwasser wird einer biologischen Kläranlage zugeführt, die nördlich der PKW-Unterstellhalle errichtet werden soll. Das gereinigte Wasser wird über zwei Pufferbecken und eine Abwasserdruckrohrleitung in den Vorfluter "Aue" eingeleitet. Dem Schmutzwasser zugerechnet werden auch Wässer von Betankungsflächen und Freilufttrafos sowie eventuell anfallende Löschwässer, wenn diese vom Strahlenschutz freigemessen worden sind. Die Entsorgung des beim Betrieb der biologischen Kläranlage Konrad 2 anfallenden Klärschlammes erfolgt über die Stadt Salzgitter.



Projekt	PSP-Element	Obj.Kenn.	Funktion	Komp.	Baugr.	Aufgabe	UA	Lfd.Nr.	Rev.
NAAN	NNNNNNNNNN	NNNNNN	NNAAANN	AANNNA	AANN	XAAXX	AA	NNNN	NN
9K	414		ZZ			FF	LA	0002	07



022

3. Grubenwässer

Von unter Tage geförderte Grubenwässer und im Lüftergebäude anfallende Kondensate werden über doppelwandige Leitungen der Grubenwässerübergabestation zugeführt. Nach Ausmessen und Freigabe durch den Strahlenschutz werden diese Wässer über eine Druckrohrleitung in die Pufferbecken gepumpt. Der weitere Weg bis zur Vorflut ist identisch mit den Beschreibungen zum Schmutzwasser.

4. Müll und Abfall

Hinsichtlich der Entsorgung von Müll und Abfall ist vorgesehen, diese nach Arten zu trennen und für den Transport zu den Entsorgungseinrichtungen bereitzustellen.

Die Trennung erfolgt wie folgt:

- Hausmüll und hausmüllähnliche Abfälle in 1,1 m³-Behältern, Entsorgung gemäß Satzung der Stadt Salzgitter
- Asche in Asche-Silo, das in der Heizzentrale Konrad 2 (BT C, Umladeanlage) aufgestellt wird, Entsorgung durch den Lieferanten der Kohle (Betriebsplanverfahren)
- Precoating-Produkt in Silo, das ebenfalls in der Heizzentrale Konrad 2 aufgestellt wird, Entsorgung durch den Lieferanten der Kohle (Betriebsplanverfahren)
- Schrott in Containern/Mulden, Abgabe an Schrottverwertungsgesellschaften (Betriebsplanverfahren)
- Reststoffe, sortiert, wenn wiederverwendbar:
Abgabe an entsprechende Verwertungsgesellschaften;
wenn nicht verwertbar:
Entsorgung durch Unternehmen, die entsprechende Zulassungen nachweisen (Betriebsplanverfahren)
- Betriebsabfälle aus dem Kontrollbereich werden vom Strahlenschutz ausgemessen und bei Freigabe konventionell (s. o.) entsorgt. Ist dies aufgrund der Meßergebnisse nicht möglich, werden diese Stoffe der Endlagerung zugeführt (Betriebsplanverfahren).



Projekt	PSP-Element	Obj.Kenn.	Funktion	Komp.	Baugr.	Aufgabe	UA	Lfd.Nr.	Rev	
NAAN	NNNNNNNNNN	NNNNNN	NNAAANN	AANNA	AANN	XAAXX	AA	NNNN	NN	
9K	414		ZZ			FF	LA	0002	07	

023

D. Versorgungsmäßige Erschließung

1. Trinkwasser/Löschwasser

Die Trinkwasserversorgung erfolgt über das bestehende Versorgungsnetz der Preussag Stahl AG. Aus dem betrieblichen Trinkwassernetz werden auch die Hydranten auf dem Gelände der Schachtanlage versorgt. Da das Trinkwassernetz aus Hochbehältern gespeist wird, kann eine unterbrechungsfreie Versorgung gewährleistet werden, die auch die Anforderungen im Falle eines Brandes abdeckt.

Darüberhinaus wird eine Löschwasserentnahmestelle auf der Schachtanlage vorgesehen, die direkt mit dem Zweigkanal Salzgitter in Verbindung steht und damit Kanalwasser ständig verfügbar für die Betankung von Tanklöschfahrzeugen bereitstellt.

2. Elt-Energieversorgung

Die Elt-Energieversorgung wird über zwei 30 kV-Kabelverbindungen vom Umspannwerk VW Salzgitter erfolgen, die Einspeisung in das innerbetriebliche Verteilungsnetz befindet sich in der Freilufttrafoanlage nahe der Grubenwasser-Übergabestation.

Die weitere Verkabelung zu den Verbrauchern auf der Anlage wird z. T. erdverlegt in Kabelgräben sowie -kanälen und -zugrohren durchgeführt.

Zusammenfassung

Damit ist die Erschließung der Grundstücke Schacht Konrad 2 als gesichert anzusehen.



<h1>DECKBLATT</h1>	Blatt: 1	
	Stand: 31.01.97	

Projekt: Konrad	Projekt	PSP Element	Obj.Kenn.	Funktion	Komp.	Baugr.	Aufgabe	UA	Lfd.Nr.	Rev.
	NAAN	NNNNNNNNNN	NNNNNN	NNAAAANN	AANNNA	AANN	XAAXX	AA	NNNN	NN
	9K			Z			F	LA	0010	02

Titel der Unterlage
 Planunterlagen Konrad, Tagesanlagen Schacht Konrad 2
 Lagepläne - Grundstück

Ersteller/Unterschrift: DBE/T-KT2/Warneke	Geprüft: Textnr.: EG47-1.02
--	---------------------------------------

Stempelfeld:

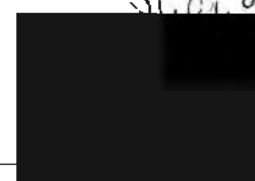

 T-KT2 31.01.97	 T-K 31.01.97	
Freigabe Auftragnehmer Datum / Unterschrift	Freigabe DBE-UVST Datum / Unterschrift	Freigabe DBE-PL Datum / Unterschrift

Dieses Schriftstück unterliegt samt Inhalt dem Schutz des Urheberrechts und darf nur mit Zustimmung der DBE genutzt, vervielfältigt, Dritten zugänglich gemacht oder in anderer Weise verwendet werden

REVISIONSBLATT		Blatt: 2		Stand:							
Revisionsst. 00:		Projekt	PSP-Element	Obj.Kenn.	Funktion	Komp.	Baugr.	Aufgabe	UA	Lfd.Nr.	Rev.
23.03.94		N A A N	N N N N N N N N N N	N N N N N N	N N A A A N N	A A N N N A	A A N N	X A A X X	A A	N N N N	N N
		9K			Z			F	LA	0010	
Titel der Unterlage											
Planunterlagen Konrad, Tagesanlagen Schacht Konrad 2 Lagepläne - Grundstück											
Rev.	Revisionsst. Datum	verant. Stelle	rev. Seite	Kat. *)	Erläuterung der Revision						
01	02.02.96	T-KT2	3	R	Anzahl der Revisionsblätter geändert						
				R	revidierte Anlagen mit neuer Rev.-Nr.						
				R	Anlage 5 Grundplan für Infrastruktur (Basisplan) hinzugefügt						
				R	Blattzahl und Gesamtblattzahl geändert						
			11-17	R	Datum aktualisiert						
			17(2x)	R	Angaben durch die Katasterverwaltung geändert						
			25	S	Zuordnung Aufgabenstellung; mit EU 316/1.0, Blatt 27 abgeglichen						
			27	R	zitierte Unterlagen mit "BfS-KZL und EG-Nr." ergänzt						
			Anlage 2	S	9K/Z/F/RD/0015/02 - Neuen Basisplan 9K/5141/ZZ/F/RD/0002/01 eingearbeitet						
			Anlagen 3, 4	S	9K/414/Z/FC/RD/0014/01 9K/414/Z/FC/RD/0015/01 - Lageänderung Pufferbecken, Kläranlage und Pumpstation, Abgleich mit EG 47, Anlage 16/1, 9K/5121/02RBF/FB/RD/0005/01						
			Anlage 5	R	9K/5141/ZZ/F/RD/0002/01 - Grundplan für Infrastruktur (Basisplan) erstmalig in dieser Unterlage aufgenommen						
				S	- Treppe zur Feuerlöschzentrale verschoben, Abgleich mit EG 43, Anlage 2						
				S	- Notausstieg 09ZZP verschoben, Abgleich mit EG 43, Anlage 11						
				S	- ZEB: Darstellung Abluftkaminrohre ergänzt, Abgleich mit EG 43, Anlage 15						
				R	- ZTE: Zuwegung zu den Treppenhäusern ergänzt, Angleichung an Darstellung in EG 47, Anlage 9, Anlage 1						
				R	- 02ZWA: Grünfläche ergänzt und Drehtoranlage verschoben, Angleichung an Darstellung in EG 47, Anlage 9, Anlage 1						
				R	- Gebäudeumrandung ZPF und ZRH geändert, Angleichung an Darstellung in EG 47, Anlage 9, Anlage 1						
				S	- Zuwegung Fußgänger/LKW-Parkplätze geändert, Korrektur einer zeichnerischen Ungenauigkeit						
*) Kategorie R = redaktionelle Korrektur Kategorie V = verdeutlichende Verbesserung Kategorie S = substantielle Änderung Mindestens bei der Kategorie S müssen Erläuterungen angegeben werden											

<h1 style="margin: 0;">REVISIONSBLATT</h1>	Blatt: 2a	
	Stand:	

Revisionsst. 00: 23.03.94	Projekt	PSP-Element	Obj. Kenn.	Funktion	Komp.	Baugr.	Aufgabe	UA	Lfd.Nr.	Rev.
	N A A N	N N N N N N N N N N	N N N N N N	N N A A A N N	A A N N N A	A A N N	X A A X X	A A	N N N N	N N
	9K			Z			F	LA	0010	/

Titel der Unterlage
Planunterlagen Konrad, Tagesanlagen Schacht Konrad 2
Lagepläne - Grundstück

Rev.	Revisionsst. Datum	verant. Stelle	rev. Seite	Kat. *)	Erläuterung der Revision
01	02.02.96	T-KT2	Anlage 5	S R R R R S R R S R	<ul style="list-style-type: none"> - Hubschrauberlandemöglichkeit verschoben, Sicherheitsabstand zur Löschwasserentnahmestation muß eingehalten werden - Festprellbock, Gleiswanne, Weichen geändert und ergänzt, Rand der Gleisplatten: Angleichung an Darstellung in EG 47, Anlage 9, Anlage 1 - Anordnung Stellplätze am Löschwasserentnahmeschacht: Angleichung an EG 47, Anlage 5, Anlage 1 - Betankungsflächen, Angleichung an EG 47, Anlage 8, Anlage 1 - Lage Immissionsmeßstelle, Angleichung an EG 47, Anlage 9, Anlage 1 - Aufbauten Lüftergebäude, Anpassung an EG 32, Anlage 2 - Abmessung Abwetterkanal und Betonplatte, Angleichung an EG 47, Anlage 19, Anlage 1 - Vermaßung ergänzt, Angleichung an EG 47, Anlage 1, Anlage 2 - Gleise entfernt, Anpassung an EG 56, Anlage 2 - Legende korrigiert, Gebäudenumerierung entfernt, nur noch Angabe der Funktion
02	31.01.97	T-KT2	2b 3 4 5 7	R R R R S R S S S S	<ul style="list-style-type: none"> - zusätzliches Revisionsblatt - Anzahl der Revisionsblätter geändert - Punkt 4 "entfällt" hinzugefügt - Anlage 3 und 4 neuer Revisionsstand - Blattzahl und Gesamtblattzahl geändert - Neubezeichnung der Flurstücke auf Grundlage der Revision der Anlage 3 - Textliche Anpassung an Blatt 5 - "Teilflächen von" Text entfällt - Neubezeichnung der Flurstücke auf Grundlage der Revision der Anlage 3 - Text und Flächenanpassung auf Grundlage der Revision der Anlage 3 - Ergänzung der Flur/Flurstückbezeichnung auf Grundlage der Revision der Anlage 3 - Text entfällt auf Grundlage der Revision der Anlage 3

*) Kategorie R = redaktionelle Korrektur
Kategorie V = verdeutlichende Verbesserung
Kategorie S = substantielle Änderung
Mindestens bei der Kategorie S müssen Erläuterungen angegeben werden

V 88/771/2



<h1 style="margin: 0;">REVISIONSBLATT</h1>	Blatt: 2b	
	Stand:	

Revisionsst. 00: 23.03.94	Projekt	PSP-Element	Obj.Kenn.	Funktion	Komp.	Baugr.	Aufgabe	UA	Lfd.Nr.	Rev.
	N A A N	N N N N N N N N N N N	N N N N N N	N N A A A A N N	A A N N N A	A A N N	X A A X X	A A	N N N N	N N
	9K			Z			F	LA	0010	

Titel der Unterlage
Planunterlagen Konrad, Tagesanlagen Schacht Konrad 2
Lagepläne - Grundstück

Rev.	Revisionsst. Datum	verant. Stelle	rev. Seite	Kat. *)	Erläuterung der Revision
02	31.01.97	T-KT2	7	S	- Berechnung entfällt auf Grundlage der Revision der Anlage 3
			8	S	- Text entfällt auf Grundlage der Revision der Anlage 3
				S	- Neuberechnung der BMZ/GFZ/GRZ auf Grundlage der Revision der Anlage 3 (Flächenreduzierung)
			10-17	S	- Auszüge aus dem Liegenschaftskataster entfallen, da Sachinhalte gemäß § 2, Abs. 3 Bauvorlagenverordnung in Anlage 3 enthalten sind.
			Anlage 3	S	- neues Kataster: neue Flurstücke und Flurstücknummerierung
			Anlage 4	S	- Verwendung des neuen Basisplanes 9K/414/-/Z/-/-/FC/RD/0014/02 (Anlage 3)



V 00 / 771 / 2

*) Kategorie R = redaktionelle Korrektur
 Kategorie V = verdeutlichende Verbesserung
 Kategorie S = substantielle Änderung
 Mindestens bei der Kategorie S müssen Erläuterungen angegeben werden

Projekt	PSP-Element	Obj.Kenn.	Funktion	Komp.	Baugr.	Aufgabe	UA	Ud.Nr.	Rev.	 DBE
NAAN	NNNNNNNNNN	NNNNNN	NNAAANN	AANNNNA	AANN	XAAAX	AA	NNNN	NN	
9K			Z			F	LA	0010	02	

Planunterlagen

Konrad

28

Tagesanlagen Schacht Konrad 2

Lagepläne - Grundstück

Inhaltsverzeichnis	Blatt
Deckblatt	1
Revisionsblatt	2-2b Rev. 02
Inhaltsverzeichnis	3
1. Beschreibung des Grundstückes	4
2. Lage und Größe des Grundstückes	5-6
3. Berechnung der Baumassenzahl/Geschoß- u. Grundflächenzahl	7-9
4. Auszüge aus dem Liegenschaftskataster - entfällt -	10-17 Rev. 02
5. Zustimmungserklärung	18-23
6. Gebäudeabstände	24-26
7. Nachweis der Einstellplätze	27
8. Anlagen	
8.1 Anlage 1 Topographische Karte 9K/-/-/-/-/-/RA/0001/00	1 Blatt
8.2 Anlage 2 Lageplan 9K/-/-/Z/-/-/RD/0015/02	1 Blatt
8.3 Anlage 3 Amtlicher Lageplan 9K/414/-/Z/-/-/FC/RD/0014/02	1 Blatt Rev. 02
8.4 Anlage 4 Amtlicher Lageplan Baulastflächen 9K/414/-/Z/-/-/FC/RD/0015/02	1 Blatt Rev. 02
8.5 Anlage 5 Grundplan für Infrastruktur 9K/5141/-/ZZ/-/-/RD/0002/01	1 Blatt

Blattzahl dieser Unterlage: 29
Gesamtblattzahl einschließlich Anlagen: 34

Rev. 02



Projekt	PSP-Element	Obj.Kenn.	Funktion	Komp.	Baugr.	Aufgabe	UA	Ud.Nr.	Rev.
N A A N	NNNNNNNNNN	NNNNNN	NN A A A N N	A A N N N A	A A N N	X A A X X	A A	NNNN	NN
9K			Z			F	LA	0010	02



029

1. Beschreibung des Grundstückes

Die Bundesrepublik Deutschland, vertreten durch den Bundesminister für Umwelt, Naturschutz und Reaktorsicherheit, vertreten durch den Präsidenten des Bundesamtes für Strahlenschutz, hat mit Datum des Kaufvertrages vom 08.12.1987, geändert am 07.06.1991, folgende Grundstücke der Preussag Stahl AG in der Gemarkung Salzgitter-Watenstedt, Flur 4, erworben:

Flurstück 5/45

Im Grundbuch von Salzgitter-Watenstedt, Band 6, Blatt 099, wurde mit Datum vom 30.05.1988 eine entsprechende Eigentumübertragungsvormerkung eingetragen.

Ebenso wurden mit diesem Kaufvertrag die auf dem Grundstück befindlichen Bauwerke, Anlagen und Zubehör sowie das im Bergbaugrundbuch von Salzgitter eingetragene Bergwerkseigentum erworben.

Die Übereignung der Grundstücke erfolgt, sobald ein positiver Planfeststellungsbeschluß durch die zuständige Behörde ergeht.

Zur Sicherung der Erschließung der Schachtanlage (Straßen- und Schienenanbindung sowie Infrastrukturmaßnahmen außerhalb des Betriebsgeländes) werden darüber hinaus von der Preussag Stahl AG weitere Grundstücke erworben, und zwar:

in der Gemarkung Salzgitter-Beddingen,
 Flur 7, Flurstücke 4/4, 3/2, 2/7 und 6/14
 sowie in der Gemarkung Salzgitter-Watenstedt,
 Flur 4, Flurstück 5/67.

| Rev. 02

| Rev. 02

Für die Übereignung der Flurstücke wird ebenfalls vertraglich vereinbart werden, daß, sobald ein positiver Planfeststellungsbeschluß durch die zuständige Behörde ergeht, die Übergabe erfolgen wird.

Alle Flurstücke werden zu einem Grundstück vereinigt.

| Rev. 02



Projekt	PSP-Element	Obj.Kenn.	Funktion	Komp.	Baugr.	Aufgabe	UA	Lfd.Nr.	Rev.	
RAAN	NNNNNNNNNN	NNNNNN	NNAAANN	AAANNA	AANN	XAAXX	AA	NNNN	NN	
9K			Z			F	LA	0010	02	

Blatt 5

030

2. Lage und Größe des Grundstückes

Das Grundstück vom Schacht Konrad 2 liegt innerhalb der Grenzen der Stadt Salzgitter im nordwestlichen Teil des Werkes Salzgitter der Preussag Stahl AG.

An das Grundstück schließen an:

- im Norden die Schlackenverwertung der Fels-Werke Peine-Salzgitter GmbH
- im Osten der Bahnhof Hütte Nord der Verkehrsbetriebe Peine-Salzgitter (VPS)
- im Süden die nicht mehr betriebene Teerdestillation
- im Westen die Kläranlage des Werkes Salzgitter der Preussag Stahl AG und der Stichkanal Salzgitter.

Das Grundstück liegt im Mittel auf dem Hüttenplanum von + 90,0 m NN.

Die Fläche innerhalb der Einfriedung beträgt ca. 5,5 ha.

Gemäß dem Liegenschaftsbuch hat das Flurstück 5/45 der Flur 4 der Gemarkung Watenstedt der Stadt Salzgitter eine Größe von 55.485 m².

Zusätzlich werden für die Verkehrsanbindung, die PKW-Unterstellhalle und die Kläranlage mit Pufferbecken 5 weitere Flurstücke

- Flurstück 5/67, Gemarkung Watenstedt
- Flurstück 4/4, Gemarkung Beddingen
- Flurstück 3/2, Gemarkung Beddingen
- Flurstück 2/7, Gemarkung Beddingen
- Flurstück 6/14, Gemarkung Beddingen

Rev. 02

in Anspruch genommen. Die Gesamtfläche dieser Flurstücke beträgt 131.631 m², so daß sich für das mit dem Schachtgelände vereinigte Grundstück eine Gesamtfläche von 187.116 m² ergibt.



Projekt	PSP-Element	Obj.Kenn.	Funktion	Komp.	Baugr.	Aufgabe	UA	Lfd.Nr.	Rev.	
NAAN	NNNNNNNNNN	NNNNNN	NNAAAANN	AAANNNA	AAANN	XAAAXX	AA	NNNN	NN	
9K			Z			F	LA	0010	00	

Blatt 6

031

Alle davon betroffenen Flurstücke befinden sich im Besitz der Preussag Stahl AG.

Mit dem Planfeststellungsbeschluß gehen genannte Grundstücke in den Besitz der Bundesrepublik Deutschland, vertreten durch den Präsidenten des Bundesamtes für Strahlenschutz, über.



Projekt	PSP-Element	Obj.Kenn.	Funktion	Komp.	Baugr.	Aufgabe	UA	Lfd.Nr.	Rev.
NAAN	NNNNNNNNNN	NNNNNN	NNAAANN	AAANNA	AANN	XAAXX	AA	NNNN NN	
9K			Z			F	LA	0010 02	



032

**3. Berechnung der Baumassenzahl/Geschoß- und Grundflächenzahl
für die Tagesanlagen Schacht Konrad 2
gemäß Bau NVO**

Grundstück Schacht Konrad 2
Kreisfreie Stadt Salzgitter, Gemarkung Watenstedt
Flur 4/Flur 7
Flurstücke 5/45, 5/67, 4/4, 3/2, 2/7, 6/14

Rev. 02

Da für Konrad 2 kein Bebauungsplan existiert, ist die Baumassenzahl gemäß § 17 (1) in Verbindung mit § 21 (4) Bau NVO zu ermitteln:

zul. GFZ für Gewerbe-/Industriegebiete:	2,4
Faktor nach § 21 (4)	3,5
zul. BMZ: 2,4 x 3,5 =	8,4

Rev. 02



Projekt	PSP-Element	Obj.Kenn.	Funktion	Komp.	Baugr.	Aufgabe	UA	Lfd.Nr.	Rev.
NAAN	NNNNNNNNNN	NNNNNN	NNAAANN	AA>NNNA	AANN	XAAXX	AA	NNNN	NN
9K			Z			F	LA	0010	02



Blatt 8

033

Rev.
02

Baumassenzahl (BMZ) = $\frac{\text{Baumasse}}{\text{Grundstücksfläche}} = \frac{173.224 \text{ m}^3}{187.116 \text{ m}^2} = 0,926$

Geschoßflächenzahl (GFZ) = $\frac{\text{BGF}}{\text{Grundstücksfläche}} = \frac{19.263 \text{ m}^2}{187.116 \text{ m}^2} = 0,103$

Grundflächenzahl (GRZ) = $\frac{\text{BF}}{\text{Grundstücksfläche}} = \frac{15.440 \text{ m}^2}{187.116 \text{ m}^2} = 0,083$



Berechnung der Baumassenzahl/Geschoß- und Grundflächenzahl
für die Tagesanlagen Schacht Konrad 2
gemäß §§ 21, 20, 19 Bau NVO

034

Nr.	Bezeichnung	Baumasse (m ³)	BGF (m ²)	BF (m ²)
1	Umladeanlage (einschl. Pufferhalle)	127.815	12.941	10.338
2	Förderturm mit Schachthalle	23.415	2.131	772
3	Lüftergebäude mit Diffusor und Abwetterkanal	3.021	409	409
5	Wachgebäude	649	277	277
6	Freiluft-Transformatoranlage	163	38	297
7	Lokschuppen	8.743	1.283	1.224
8	Lager und Werkstatt			
9	Friktionswindenhalle)			
10	Gebäude für Ersatzfördermittel Gabelstapler mit Bus	2.833	391	330
17	PKW-Unterstellhalle	6.407	1.730	1.730
18	Pufferhalle (in Nr. 1 enthalten)	(25.956)	(2.452)	(2.452)
21	Steuerstand/Trocknungsanlage	147	52	52
22	Immissionsstelle	31	11	11
	SUMMEN	173.224	19.263	15.440



Projekt	PSP-Element	Obj.Kenn.	Funktion	Komp.	Baugr.	Aufgabe	UA	Lfd.Nr.	Rev.	 DBE
NAAN	NNNNNNNNNN	NNNNNN	NNAAANN	AANNNA	AANN	XAAXX	AA	NNNN	NN	
9K			Z			F	LA	0010	02	

Blatt 10

035

Leerblatt



Projekt	PSP-Element	Obj.Kenn.	Funktion	Komp.	Baugr.	Aufgabe	UA	Lfd.Nr.	Rev.
NAAN	NNNNNNNNNN	NNNNNN	NNA AANN	AANNNA	AANN	X A A X X	AA	NNNN	NN
9K			Z			F	LA	0010	02



Blatt 11

036

Leerblatt



Projekt	PSP-Element	Obj.Kenn.	Funktion	Komp.	Baugr.	Aufgabe	UA	Lfd.Nr.	Rev.
NAAN	NNNNNNNNNN	NNNNNN	NNAAANN	AANNNA	AANN	XAAXX	AA	NNNN	NN
9K			Z			F	LA	0010	02



Blatt 12

037

Leerblatt



Projekt	PSP-Element	Obj.Kenn.	Funktion	Komp.	Baugr.	Aufgabe	UA	Lfd.Nr.	Rev.
NAAN	NNNNNNNNNN	NNNNNN	NNA AANN	AANNNA	AANN	XAAXX	AA	NNNN	NN
9K			Z			F	LA	0010	02



Blatt 13

038

Leerblatt



Projekt	PSP-Element	Obj.Kern.	Funktion	Komp.	Baugr.	Aufgabe	UA	Lfd.Nr.	Rev.
NAAN	NNNNNNNNNN	NNNNNN	NNA AANN	AANNNA	AANN	X A A X X	AA	NNNN	NN
9K			Z			F	LA	0010	02



039

Leerblatt



Projekt	PSP-Element	Obj.Kenn.	Funktion	Komp.	Baugr.	Aufgabe	UA	Lfd.Nr.	Rev.
NAAN	NNNNNNNNNN	NNNNNN	NNAAANN	AAANNA	AANN	XAAXX	AA	NNNN	NN
9K			Z			F	LA	0010	02



Blatt 15

040

Leerblatt



Projekt	PSP-Element	Obj.Kenn.	Funktion	Komp.	Baugr.	Aufgabe	UA	Lfd.Nr.	Rev.	 DBE
NAAN	NNNNNNNNNN	NNNNNN	NNAAANN	AANNNA	AANN	KAAXX	AA	NNNN	NN	
9K			Z			F	LA	0010	02	

Blatt 16

- . . 041

Leerblatt



Projekt	PSP-Element	Obj.Kenn.	Funktion	Komp.	Baugr.	Aufgabe	UA	Ud.Nr.	Rev.
NAAN	NNNNNNNNNN	NNNNNN	NNAAAANN	AANNA	AANN	XAAXX	AA	NNNN	NN
9K			Z			F	LA	0010	02



Blatt 17

042

Leerblatt



Projekt	PSP-Element	Obj.Kenn.	Funktion	Komp.	Baugr.	Aufgabe	UA	Lfd.Nr.	Rev.
9K	NNNNNNNNNNN	NNNNNNN	NNAAANN	AANNNA	AANN	XAXXX	AA	NNNN	NN
			Z			F	LA	0010	00



043

5. Zustimmungserklärung



Projekt	PSP-Element	Obj.Kenn.	Funktion	Komp.	Baugr.	Aufgabe	UA	Lfd.Nr.	Rev.
NAAN	NNNNNNNNNN	NNNNNN	NNAAANN	AA>NNNA	AANN	XAAXX	AA	NNNN	NN
9K			Z			F	LA	0010	00



Zustimmungserklärung

044

zur Durchführung von Baumaßnahmen
 durch das Bundesamt für Strahlenschutz
 auf dem Betriebsgelände der Preussag Stahl AG/Hüttenwerksgelände
 und Schachtanlage Konrad II in Salzgitter
 Flurstück 5/45, Flur 4,
 der Gemarkung Watenstedt
 eingetragen im Grundbuch von Watenstedt Band 6 Blatt 99

Wir, die Preussag Stahl AG in 38239 Salzgitter-Drütte, Eisenhüt-
 tenstraße 99,
 haben mit Grundstückskaufvertrag vom 07.06.1991,
 UR-Nr. 164/91
 des Notars Horst-Günter Bens in Braunschweig
 an die Bundesrepublik Deutschland, vertreten durch das Bundesamt
 für Strahlenschutz
 die in diesem Kaufvertrag näher bezeichneten Grundstücksflächen
 verkauft.

Die Wirksamkeit dieses Kaufvertrages steht unter der aufschie-
 benden Bedingung, daß u. a. ein für sofort vollziehbar erklärter
 Planfeststellungsbeschluß zur Errichtung der nuklearen Endlager-
 stätte Schacht Konrad ergeht.

Wir haben uns außerdem bereit erklärt, der Bundesrepublik
 Deutschland - vertreten durch das Bundesamt für Strahlenschutz -
 weitere Flächen für die Verkehrsanbindung der Schachtanlage Kon-
 rad zu verkaufen.

Die Bundesrepublik Deutschland - vertreten durch das Bundesamt
 für Strahlenschutz - beabsichtigt, noch vor Übergang des Grund-
 stückseigentums Baumaßnahmen für die Errichtung der Endlager-
 stätte zu planen und die notwendigen Bauanträge bei den
 zuständigen Behörden zu stellen.

Es handelt sich um die in der Anlage zu dieser Erklärung
 aufgezählten Baumaßnahmen:



Projekt	PSP-Element	Obj.Kenn.	Funktion	Komp.	Baug.	Aufgabe	UA	Lfd.Nr.	Rev.
NAAN	NNNNNNNNNN	NNNNNN	NNAAANN	AANNA	AANN	XAAXX	AA	NNNN	NN
9K			Z			F	LA	0010	00



Wir erklären uns als Grundstückseigentümer mit der Durchführung dieser Bauplanung einverstanden.

Die Eigentumsumschreibung wird nach Eintritt der vertraglich geregelten Bedingung erfolgen.

Auch soweit wir im Zusammenhang mit der Verkehrsanbindung der Schachtanlage Konrad benötigte Grundflächen nicht verkaufen, sondern an die Bundesrepublik Deutschland verpachten werden, erklären wir uns mit der Durchführung der Bauplanung auf diesen Flächen einverstanden.

Salzgitter-Drütte, den 11.03.1994

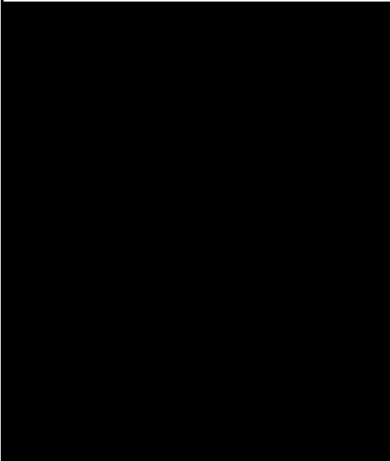

..
kt



Projekt	PSP-Element	Obj.Kenn.	Funktion	Komp.	Baugr.	Aufgabe	UA	Lfd.Nr.	Rev.
NAAN	NNNNNNNNNN	NNNANN	NNAAANN	AAANNA	AANN	XAAXX	AA	NNNN	NN
9K			Z			F	LA	10010	00



Das Bundesamt für Strahlenschutz (BfS) hat bei der Genehmigungsbehörde für das Planfeststellungsverfahren Konrad, dem Niedersächsischen Umweltministerium (NMU), bisher folgende Bauvorlagen (Bauanträge) gemäß Bauvorlagenverordnung (BauVorlVO) zur baurechtlichen Prüfung durch die Stadt Salzgitter vorgelegt:

a) Bauvorlagen Konrad 1

- EG 025 Tagesanlagen Schacht 1
Verwaltungs- und Sozialgebäude
- EG 029 Tagesanlagen Schacht Konrad 1
Wachgebäude
- EG 030 Tagesanlagen Schacht Konrad 1
Heizzentrale
- EG 031 Tagesanlagen Schacht Konrad 1
Werkstatt mit Schaltheis/Dieselöllager
mit Tankstelle
- EG 039 Tagesanlagen Schacht Konrad 1
Schachthalle einschl. Anbauten
- EG 040 Tagesanlagen Schacht Konrad 1
Fördermaschinengebäude Nord
- EG 041 Tagesanlagen Schacht Konrad 1
Fördermaschinengebäude Süd
- EG 044 Tagesanlagen Schacht Konrad 1
Grundstücks- und Gebäudeentwässerung
- EG 045 Tagesanlagen Schacht Konrad 1
Materialwirtschaft
- EG 046 Tagesanlagen Schacht Konrad 1
Baugrundstück und Außenanlagen



Projekt	PSP-Element	Obj.Kenn.	Funktion	Komp.	Baugr.	Aufgabe	UA	Lfd.Nr.	Rev.
N A A N	NNNNNNNNNN	NNNNNN	NNAAANN	AANNNA	AANN	X A A X X	AA	NNNN	NN
9K			Z			F	LA	0010	00



b) Bauvorlagen Konrad 2

047

- EG 022 Tagesanlagen Schacht Konrad 2
Grundstücks- und Gebäudeentwässerung
- EG 026 Tagesanlagen Schacht Konrad 2
Wachgebäude
- EG 027 Tagesanlagen Schacht Konrad 2
Lokschuppen/Lager und Werkstatt/
Friktionswinde/Ersatzfördermittel/
Gabelstapler und Garage
- EG 028 Tagesanlagen Schacht Konrad 2
PKW-Unterstellhalle
- EG 032 Tagesanlagen Schacht Konrad 2
Lüftergebäude mit Diffusor und Abwetterkanal
- EG 033 Tagesanlagen Schacht Konrad 2
Grubenwasser-Übergabestation
- EG 042 Tagesanlagen Schacht Konrad 2
Förderturm mit Schachthalle
- EG 043 Tagesanlagen Schacht Konrad 2
Umladeanlage
- EG 047 Tagesanlagen Schacht Konrad 2
Baugrundstück und Außenanlagen

c) Bauvorlagen Wasserrecht

- EG 062 Abwasserentsorgung Schacht Konrad 1
während der Errichtung und Betrieb als
Endlager für radioaktive Abfälle



Projekt	PSP-Element	Obj.Kenn.	Funktion	Komp.	Baugr.	Aufgabe	UA	Lfd.Nr.	Rev.
NAAN	NNNNNNNNNNN	NNNNNN	NNAAANN	AAANNNA	AANN	KAAXX	AA	NNNN	NN
9K			Z			F	LA	0010	00



EG 063 Abwasserentsorgung Schacht Konrad 2 während
 der Errichtung und Betrieb als Endlager für
 radioaktive Abfälle

d) Bauvorlage Verkehrsanbindung

EG 056 Verkehrsanbindung Schacht Konrad 2



Projekt	PSP-Element	Obj.Kenn.	Funktion	Komp.	Baugr.	Aufgabe	UA	Ud.Nr.	Rev.	DBE
N A A N	NNNNNNNNNN	NNNNNN	N N A A A N N	A A N N N A	A A N N	X A A X X	A A	NNNN	NN	
9K			Z			F	LA	0010	00	

6. Gebäudeabstände

Voraussetzung für die Anwendung der bauordnungsrechtlichen Vorschriften über Gebäudeabstände sind bauplanungsrechtliche Vorgaben.

Für die Tagesanlage Schacht Konrad 2 existiert kein Bebauungsplan. Im Flächennutzungsplan der Stadt Salzgitter sind die Grundstücksflächen, die zukünftig in das Eigentum der Bundesrepublik Deutschland übergehen werden, als gewerbliche Bauflächen ausgewiesen.

Gemäß § 7 in Verbindung mit § 10 Absatz (2) NBauO ist ein Unterschreiten der grundsätzlich zu fordernden Abstände zwischen Gebäuden dann zulässig, wenn

- hinsichtlich des Brandschutzes, des Tageslichts und der Lüftung keine Bedenken bestehen und
- das Baugrundstück in einem durch Bebauungsplan festgesetzten Gewerbe- oder Industriegebiet liegt oder entsprechend genutzt werden darf und die die Abstände nicht einhaltenden Gebäude in den genannten Gebieten allgemein zulässig sind.

Die gesetzlichen Voraussetzungen hinsichtlich der Zulässigkeit der Unterschreitung von Abständen zwischen Gebäuden sind im Hinblick auf die Tagesanlage Schacht Konrad 2 erfüllt:

1. Der Flächennutzungsplan der Stadt Salzgitter weist das Gelände der Tagesanlage Schacht Konrad 2 als Gewerbegebiet aus.
2. Das Gelände der Tagesanlage Schacht Konrad 2 kann aufgrund der Festlegungen in dem Flächennutzungsplan der Stadt Salzgitter entsprechend einem durch Bebauungsplan festgesetzten Gewerbegebiet genutzt werden.
3. Bei den Gebäuden, zwischen denen die grundsätzlich erforderlichen Abstände nicht eingehalten werden, handelt es sich um in den genannten Gebieten allgemein zulässige Gebäude. Bei den Gebäuden handelt es sich um Gebäude im Sinne des § 8, Absatz (2), BauNVO. Es handelt sich nicht um Gebäude, die in Gewerbegebieten nur ausnahmsweise zugelassen werden dürfen, wie Wohnungen für Aufsichts- und Bereitschaftspersonen, Anlagen für soziale Zwecke usw.



Projekt	PSP-Element	Obj.Kenn.	Funktion	Komp.	Baugr.	Aufgabe	UA	Lfd.Nr.	Rev.
NAAN	NNNNNNNNNN	NNNNNN	NNAAANN	AANNNA	AANN	XAAXX	AA	NNNN	NN
9K			Z			F	LA	0010	01



050

4. Hinsichtlich des Brandschutzes bestehen keine Bedenken; da seitens des Antragstellers alles dafür getan wird, um die Entstehung von Bränden zu vermeiden und wirksame Rettungs- und Löscharbeiten durchführen zu können:

4.1 Verhinderung der Brandentstehung

- Ausrüstung sämtlicher Gebäude mit Blitzschutzanlagen
- Installation entsprechend dem Stand der Technik/Berücksichtigung der gültigen Regelwerke wie DIN, VDE, Richtlinien VdS usw.)
- Vermeidung unnötiger Brandlasten
- Bildung von Brand- und Brandbekämpfungsabschnitten
- während des Betriebes der Schachtanlage:
Kontrolle und Wartung der Anlagen in regelmäßigen Intervallen durch den Leiter Tagesbetrieb/M- und E-Betrieb, Instandhaltung.

Rev. 01

4.2 Ermöglichen wirksamer Rettungsarbeiten

- ausreichende Feuerwehrezufahrten
- Einhaltung der Anforderungen an Rettungswege
- Standsicherheit von Bauteilen (z. B. Brandwände)
- Brandmeldeanlage (Voraussetzung für wirksame Rettungsarbeiten)
- bei Erfordernis Einplanung ausreichend dimensionierter Rauch- und Wärmeabzugsanlagen.

4.3 Ermöglichen wirksamer Löscharbeiten

- ausreichende Löschwasserversorgung
- Anordnung einer ausreichenden Zahl auf das vorhandene Brandgut abgestimmte Feuerlöscher
- Einsatz automatischer Löschanlagen zur Abdeckung besonderer Risiken
- Brandmeldeanlage (Voraussetzung für wirksame Löscharbeiten).

5. Hinsichtlich Belichtung und Lüftung bestehen ebenfalls keine Bedenken, da Abstandsunterschreitungen nur in wenigen Fällen auftreten. In Gebäuden mit Räumen zum dauernden Aufenthalt sind Arbeitsräume so gelegen, daß ein ausreichender Tageslichteinfall und ein den Anforderungen entsprechender Luftaustausch gewährleistet werden kann.



Projekt	PSP-Element	Obj.Kenn.	Funktion	Komp.	Baugr.	Aufgabe	UA	Lfd.Nr.	Rev.	 DBE
NAAN	NNNNNNNNNN	NNNNNN	NNAAANN	AANNA	AANN	XAAXX	AA	NNNN	NN	
9K			Z			F	LA	0010	00	

051

Zusammenfassung

Da die Voraussetzungen für die Anwendung des § 10, Absatz (2), in Verbindung mit § 7 NBauO gegeben sind, ist ein Unterschreiten der Gebäudeabstände zulässig. Eine Beeinträchtigung öffentlicher Belange liegt nicht vor.



Projekt	FSP-Element	Obj.Kenn.	Funktion	Komp.	Baugr.	Aufgabe	UA	Lfd.Nr.	Rev.	
NAAN	NNNNNNNNNN	NNNNNN	NNAAANN	AANNNA	AANN	XAAXX	AA	NNNN	NN	
9K			Z			F	LA	0010	01	

7. Nachweis der Einstellplätze

052

Grundlage für die Bemessung der Zahl der Einstellplätze sind die Ausführungsbestimmungen zu den §§ 46 und 47 der Niedersächsischen Bauordnung. Zutreffend für Schachanlage Konrad 2 ist Nr. 9.1, Handwerks- und Industriebetriebe. Da sich wegen der im Verhältnis zur Nutzfläche geringen Beschäftigtenzahl ein offensichtliches Mißverhältnis zum tatsächlichen Einstellplatzbedarf ergibt, wird die Zahl der Einstellplätze nach der Zahl der Beschäftigten ermittelt.

Zahl der Beschäftigten:	54 Personen
Gefordert wird je 3 Beschäftigte ein Einstellplatz:	
54 : 3 =	18 Einstellplätze
Gefordert wird ein Anteil von 10-30% dieser Einstellplätze für Besucher:	
18 x 30% =	ca. 6 Einstellplätze
Gesamtzahl der geforderten Einstellplätze demnach:	24 Einstellplätze

Es werden jedoch mehr Einstellplätze geschaffen als nach NBauO notwendig.
Begründung:

- große Entfernung der nächstgelegenen Bushaltestelle
- Schichtbeginn/Schichtende z. T. außerhalb der Fahrplanzeiten
- bei Mehrschichtbetrieb (2. Schicht mit ca. 15 Beschäftigten) entsteht ein Mehrbedarf von 5 Einstellplätzen
- Eventuell größeres Besucher-/ Fachbesucheraufkommen wegen des öffentlichen Interesses
- Häufige Anwesenheit von Handwerkern und Behördenvertretern.

Die Gesamtzahl der vorgesehenen Einstellplätze beträgt 76.

Die Parkplätze sind untergebracht im Bauwerk PKW-Unterstellhalle, das ca. 230 m vom Eingang zur Schachanlage Konrad 2 entfernt angeordnet ist. Ein Stellplatz hat eine Fläche von 5,00 m/2,50 m.

Detailangaben zur Ausführung sind dem Bauantragsordner Planunterlagen Endlager Konrad, Tagesanlagen Schacht Konrad 2, Unterstellhalle (Ordner 2.08), BW.-Nr. 17, BfS-KZL: 9K/4178/4300/FC/GH/0002, EG 028, zu entnehmen.



Rev. 01

Zeichenerklärung

Grenzen

- Staatsgrenze mit Ort und Nummer
- Landesgrenze
- Regierungsbezirksgrenze
- Landkreisgrenze
- Grenze einer Gemeinde
- Gemeindegrenze

Siedlungen

PEINE
Aldorf
Eichhalden

DEUTZ
Irsch
Kasenhof

Verkehr

Bahnen

Straßen und Wege

Sonstige Verkehrsbauewerke

Vegetation

Gewässer

Relief

Sonstige topographische Objekte

Abkürzungen

Koordinaten

Geodätische Grundlagen

Nadelsabweichung

Maßstab 1:25 000

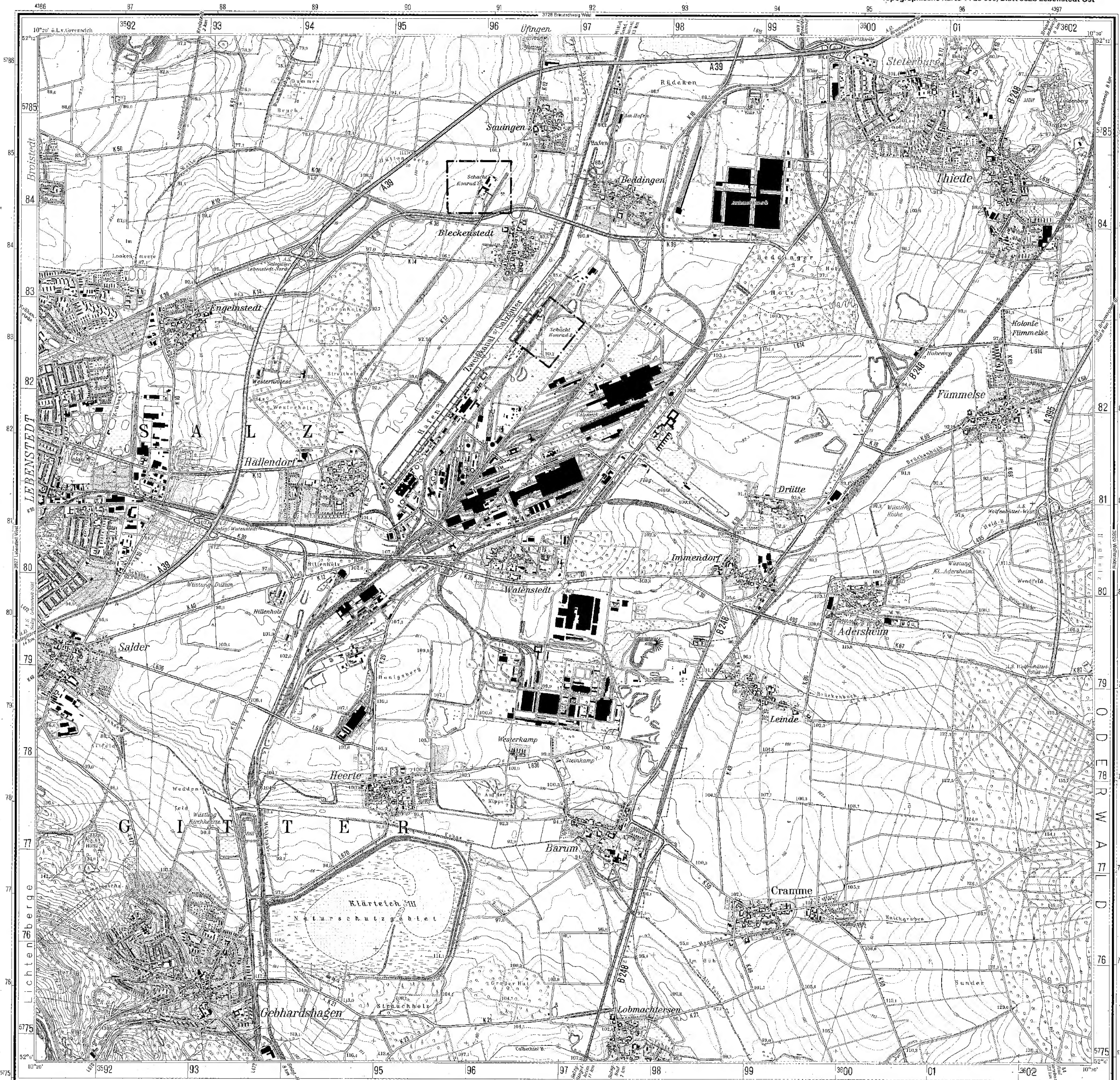

Rev.	Stand	Aenderung	gepr./freigeig. Unterschrift
Freigabe	Datum/Unterschrift	Freigabe DBE	16.11.93

BfS Bundesamt für Strahlenschutz

Projekt: **Konrad**

1993	Datum	Name/Unterschrift	Ersteller und Zeichnungsnummer	Fremd
gez.	15.11.	Czer		
bearb.	15.11.	Bach		
geor.	16.11.	Tief		

Maßstab: 1 : 25000

Blattgröße: **Tagesanlagen Konrad 1+2**

MF-Nr.: **L. 0000310**

Blatt von Blatt

Klassifizierung: **9 K**

Für diese Zeichnung behalten wir uns alle Rechte vor

Projekt	PSP-Element	Objekt-Kennz.	Funktion
N A A N N N N N N N N N N	N N N N N N N N N N N N	N N N N N N N N N N N N	N A A A N N N

Komponente	Baugruppe	Aufgabe	UA	Lfg.Nr.	Rev.
A A N N N A	A A A N N	X A A X X	A A A N N N N N		

RA 000100

Deutsche Gesellschaft zum Bau und Betrieb von Endlagern für Abfallstoffe mbH (DBE)

Gemarkung Beddingen

Flur 7

Gemarkung Watenstedt

Flur 4

- 1 Umladeneinrichtung
- 2 Förderum mit Schachthalenbau und Schachtkeller
- 3 Lüftergebäude mit Diffusor und Abwettkanal
- 4 Kohlebunker (Zug Heizzentrale)
- 5 Wägebäude
- 6 Freiluftfräse-Anlage
- 7 Lokschuppen
- 8 Lager und Werkstatt
- 9 Fraktionsvordenhalle
- 10 Gebäude für Ersatzfördermittel, Gabelstapler und Garage
- 11
- 12 Bereitstellfläche
- 13 Hübschrunderlandemöglichkeit
- 14 LKW - Parkplätze
- 15 Grubenwässer - Übergabestation
- 16 Zaun
- 17 PKW - Unterstellhalle
- 18 Pufferhalle
- 19 Kläranlage
- 20 Pufferbecken
- 21 Gebäude für Steuerstand
- 22 Trocknungsanlage
- 23 Immissionsmeß - Stelle
- 24 Heiztätler
- 25 Abwasserpumpstation

- ZE4
- ZAA
- ZTE
- ZTG
- ZWA
- ZPF
- ZVA
- ZVA
- ZVA
- ZVK
- ZWB
- ZWH
- ZRB
- ZRH
- ZWK
- ZVR
- ZEB
- ZRN
- ZRP
- ZVS
- ZWS
- ZRB

- Geplante Bauwerke
- Bestand (Abbruch)

Genannte Bauwerke		Schacht Konrad 2	
Flur	14/21	Flur	14/21
Blatt	14/21	Blatt	14/21
Blatt	14/21	Blatt	14/21

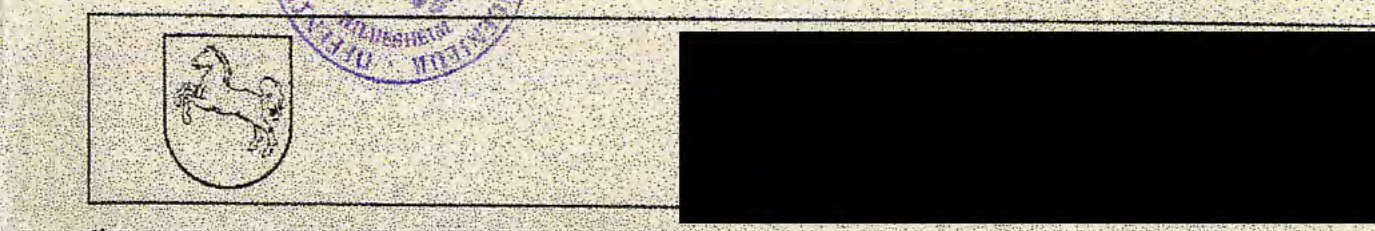

Öffentl. bestellte Vermessungsingenieure
 Qualifizierter Lageplan zu einem Bauvorhaben
 (§ 2 Abs. 3 Bauvorlagenverordnung) C55

Flur	Flächen	Quadratmeter	Eigentümer (Eigentümer, Erbengemeinschaft, Miteigentümer, Kapitalgehaber)	Gemarkung	
				1 Watenstedt	2 Beddingen
1	4/45	55 485	99		Preussag Stahl AG
4	5/67	12 500	99	06388	Preussag Stahl AG
7	4/4	12 305	121	06387	Stahlwerke Peine-Salzgitter AG
		50 291			Bundesamt für Strahlenschutz

Angaben nach § 2 Abs. 3 Nr. 2 Bauvorlagenverordnung
 Die Flächenangaben sind vollständig dargestellt.
 Die Flächenangaben sind nicht durch Abstandsflächen
 zu berücksichtigen.
 Die Flächenangaben sind nicht durch andere
 Rechte zu berücksichtigen.
 Die Flächenangaben sind nicht durch andere
 Rechte zu berücksichtigen.

Flur	Flächen	Quadratmeter	Eigentümer (Eigentümer, Erbengemeinschaft, Miteigentümer, Kapitalgehaber)	Flur	Flächen	Quadratmeter	Eigentümer (Eigentümer, Erbengemeinschaft, Miteigentümer, Kapitalgehaber)
1	4/66	69	Preussag Stahl AG				
7	4/3	121	Preussag Stahl AG				
7	4/5	121	Stahlwerke Peine-Salzgitter AG				
7	3/1	121	Stahlwerke Peine-Salzgitter AG				
7	3/2	121	Stahlwerke Peine-Salzgitter AG				
7	3/3	121	Stahlwerke Peine-Salzgitter AG				

Einige Gewähr für die Angaben aus dem Lageplan.
 Die Angaben sind für die Angelegenheiten der Baugenehmigung.
 Die Angaben sind für die Angelegenheiten der Baugenehmigung.
 Die Angaben sind für die Angelegenheiten der Baugenehmigung.

- 2 EA Handanlage
- 3 ZA Ein- und Zweifachbau
- 4 ZIE Lüftungsbau mit Diffusor und Abwehrkanal
- 5 ZTG Lüftungsbau mit Diffusor
- 6 ZPF Kohlenkammer (z.B. Heizzentrale)
- 7 ZVA Frühlüftung-Anlage
- 8 ZVA Lager und Werkstatt
- 9 ZVA Lager und Werkstatt
- 10 ZVA Lager und Werkstatt
- 11 ZVA Lager und Werkstatt
- 12 ZVA Lager und Werkstatt
- 13 ZVA Lager und Werkstatt
- 14 ZVA Lager und Werkstatt
- 15 ZVA Lager und Werkstatt
- 16 ZVA Lager und Werkstatt
- 17 ZVA Lager und Werkstatt
- 18 ZVA Lager und Werkstatt
- 19 ZVA Lager und Werkstatt
- 20 ZVA Lager und Werkstatt
- 21 ZVA Lager und Werkstatt
- 22 ZVA Lager und Werkstatt
- 23 ZVA Lager und Werkstatt
- 24 ZVA Lager und Werkstatt
- 25 ZVA Lager und Werkstatt

- Geplante Bauwerke
- Bestand (Abbruch)
- ▨ Bauaufsichtliche Gebäude
- ▧ Bauaufsichtliche Zäun



Baufirma		Bauherr	
Bauwerksnummer		Bauwerksname	
Bauwerksart		Bauwerksbeschreibung	
Bauwerksklasse		Bauwerksklasse	
Bauwerksklasse		Bauwerksklasse	
Bauwerksklasse		Bauwerksklasse	

C56

BUNDESREPUBLIK DEUTSCHLAND
 MINISTERIUM FÜR BAUWESEN UND VERKEHR
 VEREINIGTE BAUVERFAHREN
 ENTWURFSVERFASSER
 DR. PETER KONRAD
 GEBÄUDEENTWURFSBÜRO
 KONRAD

RIS Bundesamt für Strahlenschutz
 Konrad
 Tagessanliegen
 Schacht Konrad 2
 Amtlicher Lageplan Konrad 2
 Bauaufsichtliche

	DECKBLATT	Blatt: 1	
		Stand: 15.01.1997	

Projekt: Konrad	Projekt	PSP-Element	Obj.Kenn.	Funktion	Komp.	Baugr.	Aufgabe	UA	Lfd.Nr.	Rev.
	NAAN	NNNNNNNNNN	NNNNNN	NNAAANN	AANNNA	AANN	XAAXX	AA	NNNN	NN
	9K	412		ZZ			F	LA	0001	02

Titel der Unterlage
 Planunterlagen Konrad, Tagesanlagen Schacht Konrad 2
 Verkehrsanbindung

Ersteller/Unterschrift:
 DBE/T-KT2/Fischer

Textnummer:
EG47-2.02

Stempelfeld:

	T-KT2 	T-K 31.01.97
Freigabe Auftragnehmer Datum / Unterschrift	Freigabe DBE-UVST Datum / Unterschrift	

Dieses Schriftstück unterliegt samt Inhalt dem Schutz des Urheberrechts und darf nur mit Zustimmung der DBE genutzt, vervielfältigt, Dritten zugänglich gemacht oder in anderer Weise verwendet werden.

<h1 style="margin: 0;">REVISIONSBLATT</h1>	Blatt: 2	
	Stand:	

Revisionsst. 00: 14.03.94	Projekt	PSP-Element	Obj.Kenn.	Funktion	Komp.	Baugr.	Aufgabe	UA	Lfd.Nr.	Rev.
	N A A N	N N N N N N N N N N	N N N N N N	N N A A A N N	A A N N N A	A A N N	X A A X X	A A	N N N N	N N
	9K	412		Z Z			F	L A	0001	

Titel der Unterlage
 Planunterlagen Konrad, Tagesanlagen Schacht Konrad 2
 Verkehrsanbindung

Rev.	Revisionsst. Datum	verant. Stelle	rev. Seite	Kat. *)	Erläuterung der Revision
01	01.03.95	T-KT2	4	R	zitierte Unterlage mit "BfS-KZL und EG-Nr." ergänzt
				R	"PS AG" in "Preussag Stahl AG" geändert Änderung erforderlich durch Eigentümerwechsel
02	15.01.97	T-KT2	4	R	Textänderung "einem" entfällt "Grundstück" in "Flurstücke" geändert (siehe Rev. Anlage 1)



*) Kategorie R = redaktionelle Korrektur
 Kategorie V = verdeutlichende Verbesserung
 Kategorie S = substantielle Änderung
 Mindestens bei der Kategorie S müssen Erläuterungen angegeben werden

Projekt	PSP-Element	Obj.Kenn.	Funktion	Komp.	Baugr.	Aufgabe	UA	Lfd.Nr.	Rev.
NAAN	NNNNNNNNNN	NNNNNN	NNAAANN	AANNA	AANN	XAAXX	AA	NNNN	NN
9K	412		ZZ			F	LA	0001	00



Blatt 3

060

Planunterlagen

Konrad

Tagesanlagen Schacht Konrad 2

Verkehrsanbindung

Inhaltsverzeichnis

Blatt

Deckblatt	1
Revisionsblatt	2
Inhaltsverzeichnis	3
1. Verkehrsanbindung	4

Blattzahl dieser Unterlage: 4



Projekt	PSP-Element	Obj.Kenn.	Funktion	Komp.	Baugr.	Aufgabe	UA	Lfd.Nr.	Rev.	 DBE
NAAN	NNNNNNNNNN	NNNNNN	NNA AANN	AANNNA	AANN	X A A X X	AA	NNNN	NN	
9K	412		ZZ			F	LA	0001	02	

1. Verkehrsanbindung

Die Anbindung der Schachanlage Konrad 2 an das öffentliche Straßennetz erfolgt über eine neu zu errichtende Straße, die auf noch zu erwerbenden Flurstücken der Preussag Stahl AG errichtet werden wird und die den Anschluß an die K 39, Industriestraße Nord, herstellen wird. | Rev. 02

Die Schienenanbindung, über die ausschließlich Güterverkehr abgewickelt werden wird, erfolgt an das Gleisnetz der Salzgitter-Eisenbahn und wird als Anschlußbahn betrieben werden. Für die Anschlußbahn werden ebenfalls die notwendigen Grundstücke vom derzeitigen Eigentümer Preussag Stahl AG erworben werden.

Durch die Errichtung der Verkehrsanlagen wird die vorhandene Vegetation von

- Industrieflächen
- Ackerland
- Wald- und Baumreihen
- Grasland und Böschungen
- ruderalen Standorten

und die Fauna zumindest in Teilbereichen beeinträchtigt werden. Durch landschaftspflegerische Maßnahmen soll ein Ausgleich für unvermeidbare Störungen und Beeinträchtigungen geschaffen werden.

Schalltechnische Untersuchungen haben ergeben, daß durch die Verkehrsanlagen die vorgeschriebenen Immissionsrichtwerte für Tag und Nacht auch während des Betriebs des Endlagers nicht überschritten werden.

Die detaillierten Erläuterungen sowie Zeichnungsunterlagen sind zusammenfassend im Ordner Verkehrsanbindung Schacht Konrad 2, BFS-KZL: 9K/2123411/4000/FB/EM/0001, EG 056, enthalten.



DECKBLATT

Blatt: 1

Stand: 15.07.95



Projekt:	Projekt	PSP-Element	Obj.Kenn.	Funktion	Komp.	Baugr.	Aufgabe	UA	Lfd.Nr.	Rev.
	NA A N	NNNNNNNNNN	NNNNNN	NNAAANN	AA NNNA	AA NN	XA A X X	AA	NNNN	NN
	Konrad	9K	4145		02RBD			FE	LA	0001

Titel der Unterlage
 Beschreibung der Ab[redacted] Konrad 2 [redacted]

Ersteller/Unterschrift:
 DBE/T-KT5/Hahn [redacted]

Stempelfeld:



 15.7.95	 15.7.95	 15.7.95
Freigabe Auftragnehmer Datum / Unterschrift	Freigabe DBE-UVST Datum / Unterschrift	Freigabe DBE-PL Datum / Unterschrift

Dieses Schriftstück unterliegt samt Inhalt dem Schutz des
 Urheberrechts und darf nur mit Zustimmung der DBE
 genutzt, vervielfältigt, Dritten zugänglich gemacht oder in
 anderer Weise verwendet werden

REVISIONSBLATT

Blatt: 2
Stand:



Revisionsst. 00:	Projekt	PSP-Element	Obj.Kenn.	Funktion	Komp.	Baugr.	Aufgabe	UA	Lfd.Nr.	Rev.
30.11.93	NA A A N	NNNNNNNNNN	NNNNNN	NNAAAANN	AA NNNA	A ANN	X A A X X	AA	NNNN	NN
	9K	4145		02RBD			FE	LA	0001	

Titel der Unterlage
Beschreibung der Abwasserentsorgung Konrad 2

Rev.	Revisionsst. Datum	verant. Stelle	rev. Seite	Kat. *)	Erläuterung der Revision
01	24.03.94	T-KT5	1, 2 und 3	R	Zum Abgleich zwischen dieser Unterlage und den Anlagen das Standdatum vom 30.11.93 auf 24.03.94 angehoben. Anlage 2, Rev. 03 durch Rev. 04 ersetzt.
02	15.07.95	T-KT5	3	R	- Anlagen 1, 2 und 3 neuer Revisionsstand
			4	R	- Begriff "Grubenwässer" aus dem Schmutzwassersystem entfernt, Abgleich mit Blatt 6
				R	- zitierte Unterlage mit "BFS-KZL und EG-Nr." ergänzt
				R	- "sowie HDPE- Rohre" ergänzt. Abgleich mit Blatt 5
			5	S	- Die Beschreibung der Standardkläranlage aktualisiert
				S	- Pumpstation nördlich anstelle östlich der Pufferbecken
				R	- zitierte Unterlage mit "BFS-KZL und EG-Nr." ergänzt
			6	R	- zitierte Unterlage mit "BFS-KZL und EU-Nr." ergänzt
			8	S	- "einen Ölabscheider" in "zweistufige Abscheideanlage" geändert. Abgleich mit EG 63, Blatt 16
			9	R	- zitierte Unterlage mit "BFS-KZL und EG-Nr." ergänzt
		Anlage 1	S	- Änderung siehe Anlage 1	
		Anlage 2	S	- Änderung siehe Anlage 2	
		Anlage 3	S	- Änderung siehe Anlage 3	



*) Kategorie R = redaktionelle Korrektur
 Kategorie V = verdeutlichende Verbesserung
 Kategorie S = substantielle Änderung
 Mindestens bei der Kategorie S müssen Erläuterungen angegeben werden

V 88 / T 71 / 2

	Projekt	PSP-Element	Obj.Kenn.	Funktion	Komp.	Baugr.	Aufgabe	UA	Lfd.Nr.	Rev.	
	NAAN	NNNNNNNNNN	NNNNNN	NNAAANN	AANNNA	AANN	XAAXX	AA	NNNN	NN	
	9K	4145		02RBD			FE	LA	0001	02	

Blatt 3

064

**Planunterlagen
Konrad**

Tagesanlagen Schacht Konrad 2

Beschreibung der Abwasserentsorgung Konrad 2

Inhaltsverzeichnis Blatt

Deckblatt	1	
Revisionsblatt	2	
Inhaltsverzeichnis	3	
1. Abwasserentsorgung, Schmutzwasser	4-5	
2. Abwasserentsorgung, Grubenwässer	6-7	
3. Abwasserentsorgung, Niederschlagswasser	8-9	
4. Anlagen		
4.1 Anlage 1	1 Blatt	
Tagesanlagen Schacht Konrad 2		
Abwasser- und Versorgungsanlagen		
Schmutzwasser, Trassenplan		02
9K/4145/-/02RBD/-/-/FB/RF/0003/04		
4.2 Anlage 2	1 Blatt	
Tagesanlagen Schacht Konrad 2		
Abwasser- und Versorgungsanlagen		
Grubenwässerleitungen, Trassenplan		02
9K/4145/-/RJB/-/-/FB/RF/0003/05		
4.3 Anlage 3	1 Blatt	
Tagesanlagen Schacht Konrad 2		
Abwasser- und Versorgungsanlagen		
Niederschlagswasserentsorgung, Trassenplan		02
9K/4145/-/02RBE/-/-/FB/RF/0003/05		

Blattzahl dieser Unterlage : 9
Gesamtblattzahl einschließl. Anlagen : 12



Projekt	PSP-Element	Obj.Kenn.	Funktion	Komp.	Baugr.	Aufgabe	UA	Lfd.Nr.	Rev.	 DBE
NAAN	NNNNNNNNNN	NNNNNN	NNAAANN	AANNNA	AANN	XAXXX	AA	NNNN	NN	
9K	4145		02RBD			FE	LA	0001	02	

065

Beschreibung der Abwasserentsorgung

1. Abwasserentsorgung, Schmutzwasser (Anlage Nr. 1)

Auf dem Gelände der Schachtanlage Konrad 2 werden für die Ableitung der anfallenden Abwässer neue Abwasseranlagen als Trennsysteme errichtet. Die Ableitung der Niederschlagswässer ist unter Abschnitt 3 beschrieben. Zur Sammlung, Reinigung und Ableitung der sanitären Abwässer und der Betriebsabwässer dient das Schmutzwassersystem. | Rev. 02

Zur Entsorgung der sanitären Abwässer sind die einzelnen Gebäude innerhalb des Schachtgeländes Konrad 2 an das Schmutzwassersystem angeschlossen (siehe Anlage Nr. 1).

Die Abwassermengen der einzelnen Gebäude ergeben sich aus den jeweils installierten Sanitärobjekten unter Berücksichtigung der Gleichzeitigkeitsfaktoren.

Desweiteren sind an das Schmutzwassersystem die Abläufe der Auffangwannen der Freilufttrafos, das Betriebsabwasser der Werkstatt (Betriebshof), die Abläufe des Abfüllplatzes für den Heizöltank und die Untertage-Tankstelle (Aufstellfläche für die Betankungsfahrzeuge) sowie alle Abläufe aus Leichtstoffabscheidern angeschlossen.

Die Betriebsabwässer und das eventuell anfallende Feuerlöschabwasser aus der Umladehalle werden nach Freimessung über eine Leichtstoff- und Schmutzabscheiderkombination in das Schmutzwassersystem eingeleitet. Tropfwässer aus den Trocknungsanlagen werden über dieselbe Leichtstoff- und Schmutzabscheiderkombination ebenfalls in das Schmutzwassernetz geleitet.

Detailinformationen können dem Ordner Planunterlagen Endlager Konrad, Tagesanlagen Schacht Konrad 2, Grundstücks- und Gebäudeentwässerung (Ordner 2.01, Band 1 und 2), BfS-KZL: 9K/4145/FC/GH/0022, EG 022, entnommen werden. | Rev. 02



Alle Schmutzwasserleitungen werden erdverlegt. Es kommen Steinzeugrohre sowie HDPE-Rohre zum Einsatz. Die Auslegung und Ausführung der Schmutzwasserleitungen werden nach den anerkannten Regeln der Technik (ATV-Regelwerke sowie DIN-Normen) vorgenommen. | Rev. 02

Projekt	PSP-Element	Obj.Kenn.	Funktion	Komp.	Baugr.	Aufgabe	UA	Lfd.Nr.	Rev.	
NAAN	NNNNNNNNNN	NNNNNN	NNAAANN	AANNNA	AANN	XAAXX	AA	NNNN	NN	
9K	4145		02RBD			FE	LA	0001	02	

066

Alle auf dem Betriebsgelände anfallenden Schmutzwässer werden über die Sammelleitung DN 250 einem Pumpenschacht in der Nähe des Wachgebäudes zugeführt. Von dort werden die ungeklärten Schmutzwässer über eine Druckrohrleitung DN 100 aus HDPE, PN 10 in die biologische Kläranlage nördlich der geplanten PKW-Unterstellhalle gepumpt. Die Dimensionierung der Kläranlage erfolgt nach dem ATV-Regelwerk, Arbeitsblatt A 122. Zum Einsatz kommt eine Standardanlage, bestehend aus zwei Vorklärbecken, Tropfkörper, Pumpenschacht, Speicherraum und einem Nachklärbecken, ergänzt um ein Schlamm-silo.

Rev. 02

Das gereinigte Schmutzwasser wird der Verteilung der beiden Pufferbecken zugeführt. Dort wird es in das jeweils zur Aufnahme bereitstehende Pufferbecken eingeleitet. Die Pufferbecken haben eine Speicherkapazität von jeweils ca. 3650 m³.

Die Pufferbecken dienen auch zur Aufnahme der freigemessenen Grubenwässer. Die Sammlung und Behandlung der Grubenwässer ist in Abschnitt 2 beschrieben.

Die Pufferbecken werden in wechselnden Zyklen betrieben. Während ein Becken zur Aufnahme von Wässern zur Verfügung steht, werden die zuvor im anderen Becken gesammelten Wasser entsorgt. Nach dem Entsorgen erfolgt der Wechsel, sobald das aufnehmende Becken gefüllt ist.

Die Wässer aus dem zur Abgabe vorgesehenen Pufferbecken werden mit der nördlich von den Pufferbecken befindlichen Abwasserpumpstation über die anschließende Abwasserdruckrohrleitung in den Vorfluter "Aue" eingeleitet.

Rev. 02

Detailinformationen können dem Bauantragsordner Planunterlagen Endlager Konrad, Tagesanlagen Schacht Konrad 2, Grundstücks- und Gebäudeentwässerung (Ordner 2.01, Band 1 und 2), BfS-KZL: 9K/4145/FC/GH/0022, EG 022, entnommen werden.

Rev. 02



Projekt	PSP-Element	Obj.Kenn.	Funktion	Komp.	Baugr.	Aufgabe	UA	Lfd.Nr.	Rev.
NAAN	NNNNNNNNNN	NNNNNN	NNAAANN	AAANNA	AANN	XAAXX	AA	NNNN	NN
9K	4145		02RBD			FE	LA	0001	02



**2. Abwasserentsorgung, Grubenwässer
(Anlage 2)**

Von unter Tage werden über den Schacht Konrad 2 Grubenwässer zu Tage gefördert. Diese Grubenwässer werden aus dem Keller der Schachthalle über eine Druckleitung in die Übergabebehälter der Grubenwässer-Übergabestation gepumpt.

Die maximale Fördermenge in der Grubenwässerleitung beträgt 75 m³/h. Die Leitung ist für 10 bar ausgelegt. Da die Leitung noch nicht ausgemessene und freigegebene Grubenwässer führt, wird sie als Doppelrohr ausgeführt. Als Leitungsdurchmesser des Innenrohres wird DN 150 gewählt, das Außenrohr ist DN 250 im Durchmesser. Als Rohrmaterial wird für das Innen- und für das Außenrohr PE hart gewählt. Die Rohre werden kraftschlüssig verschweißt. Das Doppelrohr wird mit Gefälle zur Schachthalle geführt, so daß eventuelle Leckagen des Innenrohres als Wasseraustritt aus dem Zwischenraum zwischen den beiden Rohren aus einem Ventil am Außenrohr innerhalb des Schachtkellers nachgewiesen werden können.

Die Förderung von Grubenwässern erfolgt im Batch-Betrieb.

Folgende maximale Grubenwässermengen werden im Normalbetrieb von unter Tage in die Grubenwässer-Übergabestation gepumpt:

- ca. 120 m³ je Grubenwässerförderung
- < 200 m³/Woche (Mittelwert).

Sollte das in der Grubenwässer-Übergabestation gesammelte Wasser eine höhere Aktivität aufweisen als in der Erläuternden Unterlage Endlager Konrad, Überwachungs- und Bilanzierungskonzept für die Ableitung radioaktiver Stoffe über Luft und Wasser, BfS-KZL: 9K/LA/RB/0008, EU 280.1 beschrieben, so werden die kontaminierten Abwässer einer externen Konditionierung zugeführt.

Rev.
02

Im Lüftergebäude fallen geringfügige Kondens- und Regenwassermengen an. Die Mengen werden mit wenigen m³ pro Jahr angenommen. Die Ableitung erfolgt über eine Doppelrohrleitung DN 150/DN 50 vom Lüftergebäude in die Grubenwässer-Übergabestation. Auch diese Wässer werden radiologischen Messungen unterzogen.



Die Grubenwässerleitungen innerhalb des Schachtgeländes sind in Anlage Nr. 2 dargestellt.

Projekt	FSP-Element	Obj.Kenn.	Funktion	Komp.	Baugr.	Aufgabe	UA	Lfd.Nr.	Rev.	
NAAN	NNNNNNNNNN	NNNNNN	NNAAANN	AA>NNNA	AA>NN	XAAXX	AA	NNNN	NN	
9K	4145		02RBD			FE	LA	0001	00	

Blatt 7

068

Nach der radiologischen Freimessung werden die obigen Gruben-, Kondens- und Regenwässer nach Bedarf aus der Grubenwässer-Übergabestation über eine Druckrohrleitung in die Verteilung der beiden Pufferbecken gepumpt. Die Abgabe erfolgt ca. 2 mal pro Woche, ca. 8 Stunden lang mit einer Förderrate von ca. 15 m³/h. Die Druckrohrleitung besteht aus HDPE, DN 150, PN 10. Aus der Verteilung fließen die Wässer in das jeweils zur Aufnahme bereitstehende Pufferbecken.



Projekt	PSP-Element	Obj.Kenn.	Funktion	Komp.	Baugr.	Aufgabe	UA	Lfd.Nr.	Rev.	
NAAN	NNNNNNNNNN	NNNNNN	NNAAANN	AA>NNNA	AANN	XAAXX	AA	NNNN	NN	
9K	4145		02RBD			FE	LA	0001	02	

069

3. Abwasserentsorgung, Niederschlagswasser (Anlage Nr. 3)

Auf dem Gelände der Schachtanlage Konrad 2 werden für die Ableitung der anfallenden Abwässer neue Abwasseranlagen als Trennsysteme errichtet. Die Behandlung und Ableitung der Schmutzwässer ist in Abschnitt 1 beschrieben. Die Ableitung der Niederschlagswässer von Dach- und Straßenflächen sowie der Wässer aus Drainageleitungen erfolgt mit dem Niederschlagswassernetz.

Die Niederschlagswässer auf Dach- und Straßenflächen sowie aus der Bodenwanne des Puffergleises (Bereitstellen zum Entladen) werden über Abläufe den erdverlegten Sammelleitungen zugeführt. Die Sammelleitungen werden an den neu zu verlegenden Niederschlagswassersammler, der von Süd nach Nord durch das Betriebsgelände verläuft, angeschlossen (siehe Anlage 3).

Die auf die übrigen mit Betonplatten abgedeckten Gleisflächen fallenden Niederschlagswässer laufen zwischen den Schienen und den Betonplatten durch den Schotter- und Frostschutzunterbau der Gleisdrainage zu. Die Gleisdrainage ist an das Niederschlagswassernetz angeschlossen.

Die Drainageleitungen entlang der Erschließungs- und Ringstraßen entwässern ebenfalls in den Niederschlagswassersammler.

Über eine zweistufige Abscheideanlage an der südlichen Einfahrt der Um-^{I 02}ladehalle werden die Niederschlagswässer aus der LKW-Stellfläche und dem Einfahrtbereich vor der Trocknungsanlage geleitet.

Für den Löschfall (Brand eines LKW) wird im Bereich der LKW-Stellplätze ein automatisch abschiebbarer Kanal angeordnet. Der Schieber wird bei Betätigung der Hydranten automatisch geschlossen. Das Löschwasser (Brand im Bereich der LKW-Stellplätze) wird in einen am Kanal angeschlossenen Löschwassersammelbehälter eingeleitet.

Nach dem Löschvorgang kann der Schieber des Kanals wieder geöffnet werden. Das im Löschwassersammelbehälter befindliche Wasser wird nach Kontrollmessungen dem Schmutzwassersystem oder einer externen Aufbereitung zugeführt.



Projekt	PSP-Element	Obj.Kenn.	Funktion	Komp.	Baugr.	Aufgabe	UA	Lfd.Nr.	Rev.	
NAAN	NNNNNNNNNN	NNNNNN	NNAAANN	AANNA	AANN	XAXX	AA	NNNN	NN	
9K	4145		02RBD			FE	LA	0001	02	

Blatt 9

070

Der neue Niederschlagswassersammler verläßt im Bereich des Wachgebäudes das Betriebsgelände in Richtung Industriestraße Nord. Ca. 100 m östlich des Brückenbauwerks, der Industriestraße Nord über den Zweigkanal Salzgitter, unterquert der Sammler diese Straße. Nördlich der Industriestraße Nord

verläuft der Sammler in Richtung SZ-Beddingen. Als Vorfluter für die Niederschlagswässer dient der Beddinger Graben.

Der Sammler wird als Staukanal ausgebildet, so daß Abflüsse kontrolliert bzw. gezielt abgegeben werden können.

Weitere Angaben sind dem Ordner Planunterlagen Endlager Konrad, Tagesanlagen Schacht Konrad 2, Grundstücks- und Gebäudeentwässerung (Ordner 2.01, Band 1 und 2), BFS-KZL: 9K/4145/FC/GH/0022, EG 022, zu entnehmen.

Rev.

02



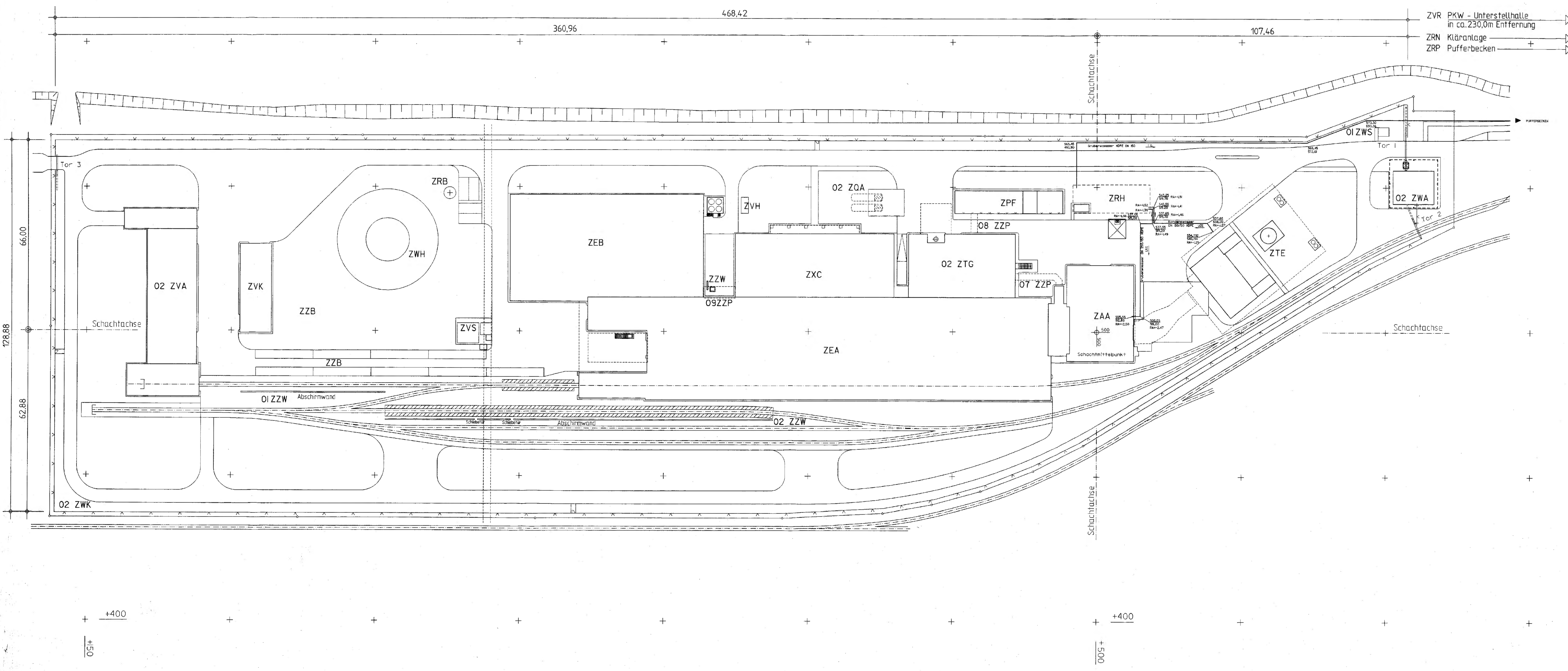
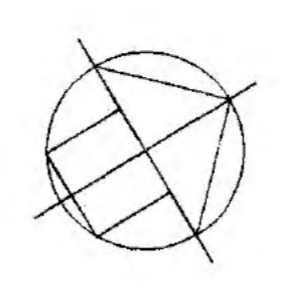

Legende

- ZEA Umkleehalle
- ZAA Förderturn mit Schachthelenaubau und Schachtkeller
- ZTE Lüftergebäude mit Diffuser und Abwetterkanal
- 02 ZWA Wäschgebäude
- ZPF Freiluft-Trofkloanlage
- 02 ZWK Zaun
- 01 ZWS Immissionsmeß-Station
- ZWH Mühschrauberlandemöglichkeit
- 02 ZTG Heizzentrale mit Schaltstation und Kamin
- 02 ZDA Heizlager
- ZRN Kläranlage
- ZRP Pufferbecken
- ZEB Pufferhalle
- ZVS Gebäude für Steuerstand
- 02 ZVA Werkstatt mit Lokschruppen und Fräsenwinden
- ZRB Bereitstellfläche
- ZRH Grabenwasser-Übergebastion
- ZVH Flaschenlager
- ZVK Gebäude für Ersatzfördereinrichtungen
- ZWB Mühschrauber und Garage
- ZZB UKW-Funkplätze
- ZZG Löschwässernachmaschinen
- ZZR PKW-Unterstellhalle
- ZXC Büro- und Sozialgebäude

Grundsüdsgrenze mit vermarkten Grenzpunkten
Zaun

Die Koordinaten beziehen sich auf das lokale Schachtkoordinatensystem
RH-B = 0.00 = 90,04 mÜNN

HINWEIS
Grubenwasser- und Kondenswasserleitung aus HDPE Doppelrohrsystem mit automatischem Leckage-Erkennungs- und Driftungssystem

05	15.02.95	Aktualisierter Basisplan eingereicht, Basisplan neuer Stand
04	28.05.94	Übernahme in IAS, Redaktionsverfahren
03	15.11.93	Freigelegte in neuen Lageplan
02	15.11.89	Redaktionsverfahren
01	15.12.88	Gesamtüberarbeitung

Freigelegte	16.03.94	Freigelegte DSE	21.03.94
-------------	----------	-----------------	----------

BAUHERR
BUNDESREPUBLIK DEUTSCHLAND,
VERTRETEN DURCH DEN PRÄSIDENTEN
DES BfS, SALZGITTER

ENTWURFSVERFASSER
BfS Bundesamt für Strahlenschutz
KONRAD

Blatt	Datum	Name/Unterschrift	Ersteller und Zeichnungsnummer
005	15.12.88	CAD erstellt	27 2 21-K 21 R 1 B 1 A 1 1 3 4 1 3 1

Maßstab	1:500	Blattgröße	92 x 120	Titel	TAGESANLAGEN SCHACHT KONRAD 2
Blattgröße	92 x 120	Blatt-Nr.	1	Objekt	Abwasser- und Versorgungsanlagen
Blatt-Nr.	0012243	Blatt	von	Blatt	Grubenwasserleitungen
					Trassenplan

Projekt	19 K	4 14 5	Objekt	Konrad	UA	Lfd. Nr.	Rev.
Funktion	RJB		Aufgabe	FB	RF	000305	

Deutsche Gesellschaft zum Bau und Betrieb von Endlagern für Abfallstoffe mbH (DBE)

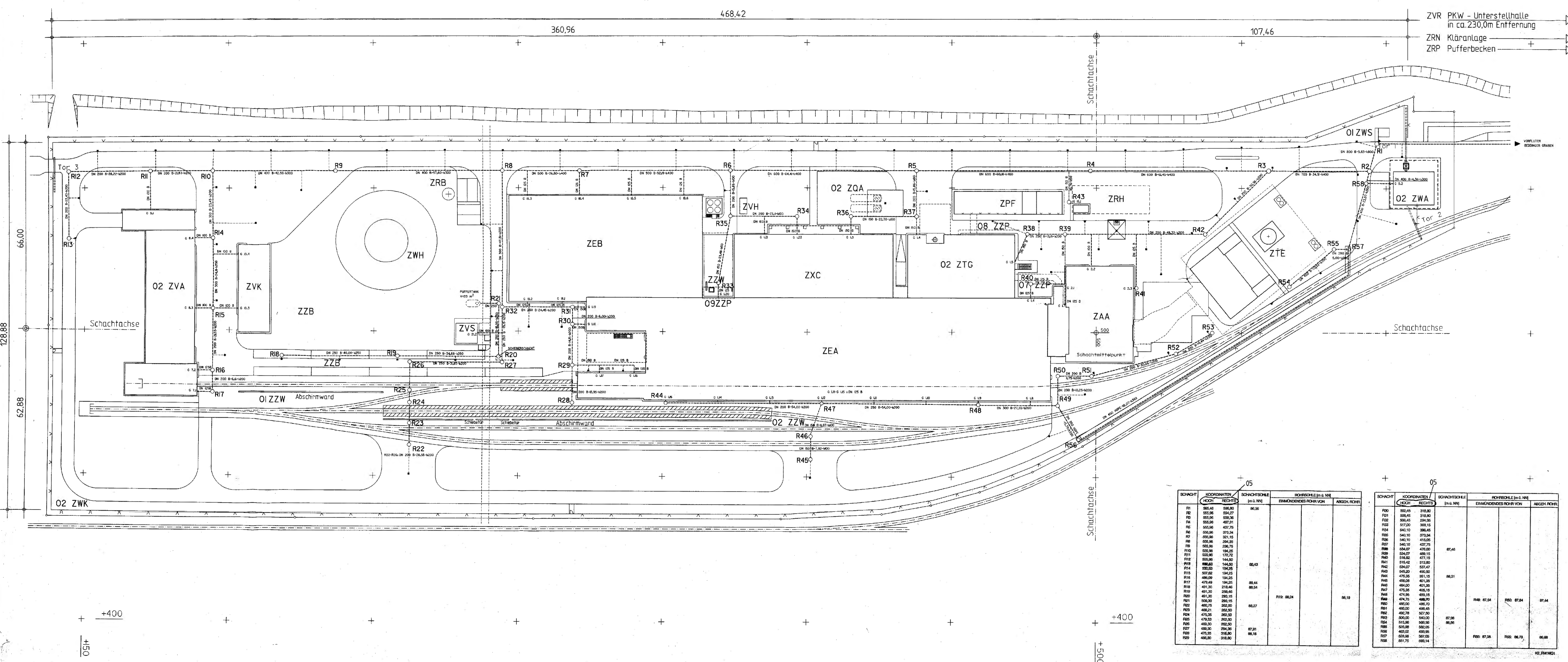
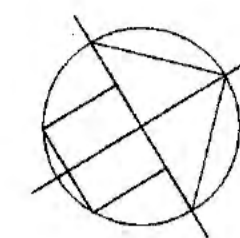

- ### Legende
- ZEA Umkleehalle
 - ZAA Fördersturm mit Schachthallenbau und Schacht Keller
 - ZTE Lüftergebäude mit Diffusor und Abwetterkanal
 - 02 ZWA Wachgebäude
 - ZPF Freiluft-Trafoanlage
 - 02 ZWK Zaun
 - 01 ZWS Immissionsmeß-Station
 - ZWH Hübschraubertandemöglichkeit
 - 02 ZTG Heizzentrale mit Schaltstation und Kamin
 - 02 ZZA Heizlager
 - ZRN Kläranlage
 - ZRP Pufferbecken
 - ZEB Pufferhalle
 - ZVS Gebäude für Steuerstand
 - 02 ZVA Werkstatt mit Lackshop und Fraktionswiderstand
 - ZZB Berenstfläche
 - ZRH Grubenwasser-Übergebetstion
 - ZVH Flieschenlager
 - ZVK Gebäude für Ersatzfördermittel
 - ZZB LKW-Parkplätze
 - ZRH Löschwassereinhaltung
 - ZVR PKW-Unterstellhalle
 - ZXC Büro- und Sozialesgebäude
- Grundsstücksgrenze mit vermarkten Grenzpunkten
 Zaun
 Regenwasserentsorgung mit Schacht
 Straßeneinführung, Anschluß an das RW-Netz mit DN 150 KG

Die Koordinaten beziehen sich auf das lokale Schachtkoordinatensystem. Alle Höhenangaben beziehen sich auf die NN.

SCHACHTMITTELPUNKT

Rev.	Stanz	Änderung	geprüf./ freigegeben
05	15.02.95	Aktualisierung Basisplan eingeleitet. Basisplan nachgefragt. X in hoch, Y in rechts geändert	
04	19.03.94	Übernahme in CAD, Überarbeitung	
03	05.11.89	Planmännliche Überarbeitung	
02	20.03.89	Überschneiter für Betonungsbereitstellung	
01	05.12.88	Gesamt Überarbeitung	

Freigebe	21.03.95	Freigebe DBE	22.03.95
Bauherr	BUNDESREPUBLIK DEUTSCHLAND, VERTRETEN DURCH DEN PRÄSIDENTEN DES BfS, SALZGITTER		
Entwurfverfasser	CES Consulting Engineers Salzgitter GmbH		
Datum	16.02.96		

SCHACHT	KOORDINATEN		SCHACHTSÖHLE	HOCHSÖHLE		ANZEIGEN
	X (m)	Y (m)		in m NN	in m NN	
R1	865,45	395,80	85,36			
R2	865,96	394,27				
R3	866,46	392,74				
R4	866,96	391,21				
R5	867,46	389,68				
R6	867,96	388,15				
R7	868,46	386,62				
R8	868,96	385,09				
R9	869,46	383,56				
R10	869,96	382,03				
R11	870,46	380,50				
R12	870,96	378,97				
R13	871,46	377,44				
R14	871,96	375,91				
R15	872,46	374,38				
R16	872,96	372,85				
R17	873,46	371,32				
R18	873,96	369,79				
R19	874,46	368,26				
R20	874,96	366,73				
R21	875,46	365,20				
R22	875,96	363,67				
R23	876,46	362,14				
R24	876,96	360,61				
R25	877,46	359,08				
R26	877,96	357,55				
R27	878,46	356,02				
R28	878,96	354,49				
R29	879,46	352,96				
R30	879,96	351,43				
R31	880,46	349,90				
R32	880,96	348,37				
R33	881,46	346,84				
R34	881,96	345,31				
R35	882,46	343,78				
R36	882,96	342,25				
R37	883,46	340,72				
R38	883,96	339,19				
R39	884,46	337,66				
R40	884,96	336,13				
R41	885,46	334,60				
R42	885,96	333,07				
R43	886,46	331,54				
R44	886,96	330,01				
R45	887,46	328,48				
R46	887,96	326,95				
R47	888,46	325,42				
R48	888,96	323,89				
R49	889,46	322,36				
R50	889,96	320,83				
R51	890,46	319,30				
R52	890,96	317,77				
R53	891,46	316,24				
R54	891,96	314,71				
R55	892,46	313,18				
R56	892,96	311,65				
R57	893,46	310,12				
R58	893,96	308,59				
R59	894,46	307,06				
R60	894,96	305,53				

Basisplan: 9K/S14V/-ZZ/-/-/R/D/0002/01

BfS Bundesamt für Strahlenschutz

Projekt: KONRAD

Blattgröße: 298 x 1280

Blatt-Nr.: 01/27/45

Blatt-Titel: TAGESANLAGEN SCHACHT KONRAD 2 Abwasser- und Versorgungsanlagen Niederschlagswasserentsorgung Trassenplan

Blatt-Nr. von Blatt: 02 RBE / FB R F 0 0 0 3 0 5

Projekt: 9 K 4 14 5

Funktion: Komponente Baugruppe Aufgabe UA Lfd. Nr. Rev.

02 RBE / FB R F 0 0 0 3 0 5

Deutsche Gesellschaft zum Bau und Betrieb von Endlagern für Abfallstoffe mbH (DBE)

DECKBLATT

Blatt: 1

Stand: 15.07.95



Projekt:	Projekt	PSP-Element	Obj.Kenn.	Funktion	Komp.	Baugr.	Aufgabe	UA	Lfd.Nr.	Rev.
	NAAN	NNNNNNNNNN	NNNNNN	NNAAANN	AANNA	AANN	XAAXX	AA	NNNN	NN
Konrad	9K	4145		02RAA			FE	LA	0001	02

Titel der Unterlage

Beschreibung der Tr... gung Konrad 2

Ersteller/Unterschrift:

DBE/T-KT5/Hahn

G

T

EG47-4.02A

Stempelfeld:

Dieses Schnittstück unterliegt samt Inhalt dem Schutz des Urheberrechts und darf nur mit Zustimmung der DBE genutzt, vervielfältigt, Dritten zugänglich gemacht oder in anderer Weise verwendet werden.



/	15.7.	15.7.
Freigabe Auftragnehmer Datum / Unterschrift	Freigabe DBE-UVST Datum / Unterschrift	Freigabe DBE-PL Datum / Unterschrift

REVISIONSBLATT

Blatt: 2

Stand:



Revisionsst. 00: 30.11.93	Projekt	PSP-Element	Obj.Kenn.	Funktion	Komp.	Baugr.	Aufgabe	UA	Lfd.Nr.	Rev.
	NAAN	NNNNNNNNNN	NNNNNN	NNAAANN	AANNNA	AANN	XAAXX	AA	NNNN	NN
	9K	4145		02RAA			FE	LA	0001	

Titel der Unterlage

Beschreibung der Trinkwasserversorgung Konrad 2

Rev.	Revisionsst. Datum	verant. Stelle	rev. Seite	Kat. *)	Erläuterung der Revision
01	23.02.94	T-KT5	1 und 2	R	Zum Abgleich zwischen Textunterlage und Anlage 1 das Standaardatum dieser Unterlage vom 30.11.93 auf den 23.02.94 angehoben.
02	15.07.95	T-KT5	3 Anlage 1	R S	- Anlage 1 neuer Revisionsstand - Änderung siehe Anlage 1



*) Kategorie R = redaktionelle Korrektur
 Kategorie V = verdeutlichende Verbesserung
 Kategorie S = substantielle Änderung
 Mindestens bei der Kategorie S müssen Erläuterungen angegeben werden

Projekt	PSP-Element	Obj.Kenn.	Funktion	Komp.	Baugr.	Aufgabe	UA	Lfd.Nr.	Rev.
NAAN	NNNNNNNNNN	NNNNNN	NNAAANN	AANNNA	AANN	XAAXX	AA	NNNN	NN
9K	4145		02RAA			FE	LA	0001	02



Blatt 3

076

**Planunterlagen
Konrad**

Tagesanlagen Schacht Konrad 2

Beschreibung der Trinkwasserversorgung Konrad 2

Inhaltsverzeichnis Blatt

Deckblatt	1
Revisionsblatt	2
Inhaltsverzeichnis	3
1. Beschreibung der Trinkwasserversorgung Konrad 2	4-5
2. Anlagen	
2.1 Anlage I	1 Blatt
Abwasser- und Versorgungsanlagen	
Trinkwasserversorgung, Trassenplan	
9K/4145/-/02RAA/-/-/FB/RF/0009/06	

02

Blattzahl dieser Unterlage : 5
Gesamtblattzahl einschließlich Anlagen: 6



Projekt	PSP-Element	Obj.Kenn.	Funktion	Komp.	Baugr.	Aufgabe	UA	Lfd.Nr.	Rev.
NAAN	NNNNNNNNNN	NNNNNN	NNAAANN	AANNNA	AANN	XAAXX	AA	NNYN	NN
9K	4145		02RAA			FE	LA	0001	00



1. Beschreibung der Trinkwasserversorgung Konrad 2
(Anlage Nr. 1)

077

Die auf dem Schachtgelände zur Zeit vorhandene Trinkwasserversorgungsleitung besteht aus einem Rohrstrang DN 200, der aus Osten kommend nach Süden abknickt und in das vermaschte Netz der Preussag Stahl AG einbindet. Von dieser Leitung führen zwei Stichleitungen DN 150 nach Norden zur Versorgung der Anlagen der Felswerke AG.

Durch einen neuen Umschluß einer vorhandenen, aber nicht betriebenen Brauchwasserleitung DN 300 an das vermaschte Trinkwassernetz der Preussag Stahl AG wird sichergestellt, daß die folgenden Wassermengen zur Verfügung stehen:

- 660 m³/h bei einem Druck von $p_e \geq 1$ bar
- 350 m³/h bei einem Druck von $p_e \geq 3,5$ bar.

Die vorhandenen Hochbehälter in dem Netz der Preussag Stahl AG garantieren die unterbrechungsfreie Versorgung bei Elektrizitätsausfall.

Die bestehenden Trinkwasserleitungen auf dem Schachtgelände Konrad 2 werden durch zwei Leitungen DN 250 vermascht, die von einem neuen Schieberkreuz an der östlichen Ringstraße entlangführen. Die südliche Leitung schließt an die umzuschließende Brauchwasserleitung DN 300 an, während die nördliche Leitung im Bereich des Wachgebäudes an die Stichleitung DN 150 zu den Felswerken angeschlossen wird.

Die bestehende Leitung zwischen dem neuen und dem vorhandenen Schieberkreuz wird durch eine Leitung DN 250 ersetzt.



Projekt	PSP-Element	Obj.Kenn.	Funktion	Komp.	Baugr.	Aufgabe	UA	Lfd.Nr.	Rev.
NAAN	NNNNNNNNNN	NNNNNN	NNAAANN	AANNNA	AANN	XAXX	AA	NNNN	NN
9K	4145		02RAA			FE	LA	0001	00



Die Trinkwasserversorgung der Gebäude der Schachanlage erfolgt durch Stichleitungen, die vom vermaschten Netz auf dem Schachtgelände abgehen.

Für die Trinkwasserversorgung nach unter Tage wird eine Absperrmöglichkeit vorgesehen. Bei erhöhter Löschwasserentnahme wird die Trinkwasserversorgung nach unter Tage unterbrochen (Druckabfall ca. 30 sec. unter 2,5 bar). Die Regelung erfolgt über einen Druckmeßgeber mit Meßumformer und einen Schieber mit Elektroantrieb, der über ein Steuerschütz geschaltet wird.

Die Trinkwasserleitungen werden als Kunststoff-Druckleitungen ausgebildet. An den Abzweigungen sind Absperrreinrichtungen vorgesehen, die als Erdeinbauarmaturen ausgeführt werden.

Die Auslegung und Ausführung des Trinkwasserversorgungsnetzes erfolgt nach den einschlägigen Richtlinien des DVGW.



DECKBLATT

Blatt: 1
Stand: 15.07.95



Projekt:	Projekt	PSP-Element	Obj.Kenn.	Funktion	Komp.	Baugr.	Aufgabe	UA	Lfd.Nr.	Rev.
	NAAN	NNNNNNNNNN	NNNNNN	NNAAANN	AANNNA	AANN	XAAXX	AA	NNNN	NN
Konrad	9K	414		02WDF			FE	LA	0001	02

Titel der Unterlage
Beschreibung der Lösung: Konrad 2

Ersteller/Unterschrift:
DBE/T-KT5/Hahn

Stempelfeld:



<p>Freigabe Auftragnehmer Datum / Unterschrift</p>	<p>15.7.95</p> <p>Freigabe DBE-UVST Datum / Unterschrift</p>	<p>15.7.</p> <p>Freigabe DBE-PL Datum / Unterschrift</p>
--	--	--

Dieses Schriftstück unterliegt dem Schutz des Urheberrechts und darf nur mit Zustimmung der DBE genutzt, vervielfältigt, Dritten zugänglich gemacht oder in anderer Weise verwendet werden

REVISIONSBLATT

Blatt: 2

Stand:



Revisionsst. 00: 30.11.93	Projekt	PSP-Element	Obj.Kenn.	Funktion	Komp.	Baugr.	Aufgabe	UA	Lfd.Nr.	Rev.
	NAAN	NNNNNNNNNN	NNNNNN	NNAAAANN	AANNNA	AANN	XAAXX	AA	NNNN	NN
	9K	414		02WDF			FE	LA	0001	

Titel der Unterlage

Beschreibung der Löschwasserversorgung Konrad 2

Rev.	Revisionsst. Datum	verant. Stelle	rev. Seite	Kat. *)	Erläuterung der Revision
01	23.02.94	T-KT5	1 und 2	R	Zum Abgleich zwischen Textunterlage und Anlage 1 das Standdatum dieser Unterlage vom 30.11.93 auf den 23.02.94 angehoben.
02	15.07.95	T-KT5	3	R	- Anlage 1 neuer Revisionsstand
			5	R	
			Anlage 1	S	- Änderung siehe Anlage 1



*) Kategorie R = redaktionelle Korrektur
 Kategorie V = verdeutlichende Verbesserung
 Kategorie S = substantielle Änderung
 Mindestens bei der Kategorie S müssen Erläuterungen angegeben werden

Projekt	PSP-Element	Obj.Kenn.	Funktion	Komp.	Baugr.	Aufgabe	UA	Lfd.Nr.	Rev.
NAAN	NNNNNNNNNN	NNNNNN	NNA AANN	AANNNA	AANN	XAAXX	AA	NNNN	NN
9K	414		02WDF			FE	LA	0001	02



Blatt 3

082

**Planunterlagen
Konrad**

Tagesanlagen Schacht Konrad 2

Beschreibung der Löschwasserversorgung Konrad 2

Inhaltsverzeichnis Blatt

Deckblatt	1
Revisionsblatt	2
Inhaltsverzeichnis	3
1. Beschreibung der Löschwasserversorgung Konrad 2	4-5
2. Anlagen	
2.1 Anlage 1	1 Blatt
Abwasser- und Versorgungsanlagen Löschwasserversorgung, Trassenplan 9K/4143/-/02WDF/-/-/FB/RF/0002/07	

02

Blattzahl dieser Unterlage : 5
Gesamtblattzahl einschließlich Anlagen: 6



Projekt	PSP-Element	Obj.Kenn.	Funktion	Komp.	Baugr.	Aufgabe	UA	Lfd.Nr.	Rev.
NAAN	NNNNNNNNNN	NNNNNN	NNAAANN	AANNNNA	AANN	XAAXX	AA	NNNN	NN
9K	414		02WDF			FE	LA	0001	00



083

1. Beschreibung der Löschwasserversorgung Konrad 2
(Anlage Nr. 1)

Für Feuerlöschzwecke werden 19 Hydranten auf dem Gelände angeordnet, die an das vermaschte Trinkwasserversorgungsnetz angeschlossen sind. Ihr Abstand untereinander beträgt ≤ 70 m. Es werden Überflurhydranten DN 100 vom Typ AFUD vorgesehen, die seitlich verschleppt eingebaut werden. Jeder Hydrant kann durch einen vorgesehenen Erdeinbauschieber vom Netz getrennt werden, so daß notwendige Wartungsarbeiten ohne Betriebsstörungen möglich sind.

Zusätzlich werden im Bereich der LKW-Stellplätze 4 beheizbare Wandhydranten angeordnet. In jedem Wandhydrant befindet sich ein 30 m langer Schlauch mit Strahlrohr sowie ein Handfeuerlöscher PG 6. Damit ist gewährleistet, daß ein Brand an einem LKW sofort bekämpft werden kann.

Für die LKW-Löschanlage in der Umladehalle K2 ist ein Vorlagebehälter mit einem Volumen von 130 m³ vorgesehen.

Die Wandhydranten im Bereich der LKW-Stellplätze werden über eine Wasserleitung DN 80 versorgt und können durch Erdeinbauschieber einzeln abgetrennt werden. Die gemeinsame Wassereinspeisung für die Wandhydranten und dem Vorlagebehälter der LKW-Löschanlage erfolgt über zwei parallel angeordnete Rohrtrenner DN 125 aus dem Trinkwasserversorgungsnetz.

Neben dem Überflurhydranten vor der Einfahrt der Umladeanlage und dem Hydranten an der Heizzentrale wird zusätzlich je ein Schlauchschrank angeordnet. In den Schlauchschränken befinden sich je ein 60 m langer Schlauch mit Strahlrohr. Hiermit ist gewährleistet, daß ein Brand im Einfahrtbereich der Umladeanlage bzw. an der Heizzentrale sofort bekämpft werden kann.



Projekt	PSP-Element	Obj.Kenn.	Funktion	Komp.	Baugr.	Aufgabe	UA	Lfd.Nr.	Rev.	 DBE
NAAN	NNNNNNNNNN	NNNNNN	NNAAANN	AANNNA	AANN	XAAXX	AA	NNNN	NN	
9K	414		02WDF			FE	LA	0001	02	

084

Die Ausführung der Anschlüsse an das Trinkwasserversorgungsnetz sowie die Installationsarbeiten erfolgen nach den einschlägigen Richtlinien des DVGW.

Das Trinkwasserversorgungsnetz (siehe Anlage 4 in Planunterlage Endlager Konrad, Tagesanlagen Schacht Konrad 2, Baugrundstück und Außenanlagen (Ordner 2.00, Band 1 und 2), BFS-KZL: 9K/414/2000/F/GH/0003, EG 047) erfüllt die für Brandbekämpfungsmaßnahmen erforderliche Wasserspende von 6,2 m³/min (372 m³/h).

Rev.
02

Zusätzlich wird auf dem Schachtgelände an der Nordwest-Ecke der Hub-schrauberlandemöglichkeit eine Löschwasserentnahmestelle eingerichtet.

Gespeist wird diese Entnahmestelle aus dem Zweigkanal Salzgitter. Durch eine ca. 180 m lange Rohrleitung DN ≥ 400, PN 2,5 wird das Löschwasser in die Förderkammer des Entnahmeschachtes geleitet. Durch direkte Verbindung der Förderkammer des Entnahmeschachtes als kommunizierendes Rohr mit dem Zweigkanal Salzgitter wird die ständige Verfügbarkeit gewährleistet.

Von der Entnahmestelle kann das Löschwasser mit Hilfsgeräten der Feuerwehr zur Einsatzstelle auf dem Schachtgelände transportiert werden. Hierzu sind auf zwei Seiten des Entnahmeschachtes 4 Stellplätze mit insgesamt 8 Anschlüssen für Löschfahrzeuge vorgesehen.



DECKBLATT

Blatt: 1

Stand: 15.07.95



Projekt:	Projekt	PSP-Element	Obj.Kenn.	Funktion	Komp.	Baugr.	Aufgabe	UA	Lfd.Nr.	Rev.
	N A A N	N N N N N N N N N N	N N N N N N	N N A A A N N	A A N N N A	A A N N	X A A X X	A A	N N N N	N N
Konrad	9K	414		07WDF			F	LA	0001	01

Titel der Unterlage

Planunterlagen Konrad Nacht Konrad 2
 Löschwasserentnahmes

Ersteller/Unterschrift:

DBE/T-KT5/Hahn

Ge

Te

E

Stempelfeld:

Dieses Schriftstück unterliegt samt Inhalt dem Schutz des Urheberrechts und darf nur mit Zustimmung der DBE genutzt, weiterverfäligt, Dritten zugänglich gemacht oder in anderer Weise verwendet werden



<p>Freigabe Auftragnehmer Datum / Unterschrift</p>	<p>15.7.95</p> <p>Freigabe DBE-UVST Datum / Unterschrift</p>	<p>15.7.95</p> <p>Freigabe DBE-UVST Datum / Unterschrift</p>
--	--	--

REVISIONSBLATT

Blatt: 2

Stand:



Revisionsst. 00: 15.02.94	Projekt	PSP-Element	Obj.Kenn.	Funktion	Komp.	Baugr.	Aufgabe	UA	Lfd.Nr.	Rev.
	N A A N	N N N N N N N N N N	N N N N N N	N N A A A N N	A A N N N A	A A N N	X A A X X	A A	N N N N	N N
	9K	414		07WDF			F	LA	0001	

Titel der Unterlage

Planunterlagen Konrad, Tagesanlagen Schacht Konrad 2
Löschwasserentnahmestation

Rev.	Revisionsst. Datum	verant. Stelle	rev. Seite	Kat. *)	Erläuterung der Revision
01	15.07.95	T-KT5	3 Anlage 1	R S	- Anlage 1 neuer Revisionsstand - Änderung siehe Anlage 1, Zeichnung 9K/514/- /02WDF/BR/-/FB/RF/0001/01



*) Kategorie R = redaktionelle Korrektur
Kategorie V = verdeutlichende Verbesserung
Kategorie S = substantielle Änderung
Mindestens bei der Kategorie S müssen Erläuterungen angegeben werden

Projekt	PSP-Element	Obj.Kenn.	Funktion	Komp.	Baugr.	Aufgabe	UA	Lfd.Nr.	Rev.	
NAAN	NNNNNNNNNN	NNNNNN	NNAAANN	AANNNA	AANN	XAAXX	AA	NNNN	NN	
9K	414		07WDF			F	LA	0001	01	

Blatt 3

088

Planunterlagen

Konrad

Tagesanlagen Schacht Konrad 2

Löschwasserentnahmestation

Inhaltsverzeichnis

Blatt

Deckblatt	1
Revisionsblatt	2
Inhaltsverzeichnis	3
1. Funktionsbeschreibung des Gesamtsystems, der Löschwasserentnahmestation, der Freispiegelrohrleitung und des Einleitbauwerkes am Zweigkanal Salzgitter	4
1.1 Funktionsbeschreibung des Gesamtsystems	4
1.2 Funktionsbeschreibung der Löschwasserentnahmestation	4
1.3 Funktionsbeschreibung der Freispiegelrohrleitung	6
1.4 Funktionsbeschreibung des Einleitbauwerkes am Zweigkanal Salzgitter	6
2. Baubeschreibung der Löschwasserentnahmestation	7
3. Berechnung der FLächen und Rauminhalte nach DIN 277 der Löschwasserentnahmestation	8
4. Anlagen	
4.1 Anlage 1	
Abwasser- und Versorgungsanlagen	
Zusätzliche Löschwasserversorgung Zweigkanal Salzgitter	
Trassenplan/Schnitt	
9K/514/-/02WDF/BR/-/FB/RF/0001/01	

01

Blattzahl dieser Unterlage: 8

Gesamtblattzahl einschl. Anlagen: 9



Projekt	PSP-Element	Obj.Kenn.	Funktion	Komp.	Baugr.	Aufgabe	UA	Ud.Nr.	Rev.	
NAAN	NNNNNNNNNN	NNNNNN	NNAAAANN	AA>NNNA	AANN	XAAXX	AA	NNNN	NN	
9K	414		07WDF			F	LA	0001	00	

089

Planunterlagen

Konrad

Tagesanlagen Schacht Konrad 2

Löschwasserentnahmestation

- 1. Funktionsbeschreibung des Gesamtsystems, der Löschwasserentnahmestation, der Freispiegelrohrleitung und des Einleitbauwerkes am Zweigkanal Salzgitter**

1.1 Funktionsbeschreibung des Gesamtsystems

Das Feuerlöschnetz auf dem Schachtgelände Konrad 2 wird an das vermaschte Trinkwasserversorgungsnetz angeschlossen und somit als Maßleitungssystem ausgeführt. Das System besteht aus zwei vermaschten Rohrleitungen DN 250; jede Masche ist durch ein Schiebersystem am Knotenpunkt einzeln abzuschließen.

Für den Fall, daß kein oder nicht genügend Löschwasser aus dem Löschwassernetz zur Verfügung steht, soll die Löschwasserversorgung über eine zusätzliche Löschwasserentnahmeeinrichtung aus dem Zweigkanal Salzgitter erfolgen.

Zu diesem Zwecke wird vom Kanal über ein Einleitbauwerk und eine Rohrleitung in einen Entnahmeschacht auf dem Schachtgelände eine ständige Verfügbarkeit von Löschwasser gewährleistet. Das Löschwasser kann dann mit Hilfsgeräten der Feuerwehr zur entsprechenden Einsatzstelle auf dem Schachtgelände transportiert werden.

1.2 Funktionsbeschreibung der Löschwasserentnahmestation

Die Entnahmestelle ist an der Nordwestecke des Hubschrauberlandeplatzes vorgesehen (siehe Anlage 1). Auf zwei Seiten des Entnahmeschachtes sind 4 Stellplätze mit insgesamt 8 Anschlüssen für Löschfahrzeuge vorgesehen. Von hier gibt es auch eine Meldeeinrichtung mit Übertragung zum Hauptleitstand.



Projekt	PSP-Element	Obj.Kenn.	Funktion	Komp.	Baugr.	Aufgabe	UA	Lfd.Nr.	Rev.
NAAN	NNNNNNNNNN	NNNNNN	NNA AANN	AANNNA	AANN	X A A X X	AA	NNNN	NN
9K	414		07WDF			F	LA	0001	00



090

Der Entnahmeschacht gründet auf einer Höhe von ca. 75,0 m ü. NN, also ca. 15 m unter Geländeoberkante und dient in der Installationsphase zunächst als Preßgrube für die Rohrleitung zum Einlaufbauwerk.

Nach der Fertigstellung der Rohrleitung zum Einlaufbauwerk steht das Wasser im Entnahmeschacht in Höhe des Wasserspiegels vom Zweigkanal an (ca. 83,30 ± 0,5 ü. NN).

Auf einem Sockel auf dem Schachtboden ist eine Tauchmotorpumpe in stationärer Naßaufstellung installiert. Die Pumpe mit einer Förderleistung von ca. 385 m³/h wird auf einem auf dem Sockel befestigten Fußkrümmer eingehängt und kann zu Inspektions- oder Reparaturzwecken jederzeit seilgeführt mit dem Pumpenhebezeug auf eine Zwischenbühne (+ 85,0 m ü. NN) gehoben werden.

Die Zwischenbühne auf + 85,0 m ü. NN teilt den Schacht in eine untere, wasserführende Kammer und eine obere Kammer für Betriebsreinrichtungen. Beide Kammern sind von der Geländeoberkante aus mit Steigleitern begehbar. Die obere Kammer wird mit einem Kunststoffrohr DN 150 belüftet und enthält neben dem Pumpenhebezeug eine Schieberstation für die einzelnen Entnahmestellen sowie die Kontroll- und Meldeeinrichtung, Frostschutzheizung und die Elektroverteilung und Beleuchtung.

Die Tauchmotorpumpe wird vom Ersatzstromnetz mit elektrischer Energie versorgt.

Bei Bedarf kann die Pumpe auch von einem transportablen Stromaggregat der Feuerwehr gespeist werden.

Um das Schachtbauwerk frostfrei zu halten, wird rings um den Schacht bis zu einer Tiefe von 1,0 m die Außenwand mit Dämmstoff isoliert. An der Entnahmestelle für Löschwasserfahrzeuge wird ein außenliegender Unterflur-Löschwasserverteiler mit 8 Stk. B-Schlauchanschlußeinrichtungen und Schnellschlußarmaturen angeordnet.

Die Schachtabdeckung erfolgt mit einem Einstiegdeckel für Brunnenschächte sowie einer Abdeckung der Montageöffnung.

Ein geprüfter statischer Nachweis des Entnahmeschachtes wird vor Bauausführung vorgelegt.



Projekt	PSP-Element	Obj.Kenn.	Funktion	Komp.	Baugr.	Aufgabe	UA	Lfd.Nr.	Rev.
NAAN	NNNNNNNNNN	NNNNNN	NNAAANN	AANNNA	AANN	XAXXX	AA	NNNN	NN
9K	414		07WDF			F	LA	0001	00



1.3 Funktionsbeschreibung der Freispiegelrohrleitung

Die Freispiegelrohrleitung DN 600 wird im Rohrpressungsverfahren bergmännisch vorgetrieben. Die Preßgrube wird nach baulicher Ergänzung als Löschwasserentnahmeschacht benutzt.

Die Leitung wird mit gleichmäßigem Gefälle ohne Zwischenschacht bis zum Zielbauwerk vorgetrieben.

Die vorgesehene Freispiegelleitung kreuzt noch auf dem Schachtgelände die bestehende Brauch- und Trinkwasserleitung sowie den Mischwassersammler im Bereich der Durchgangsstraße. Sie liegt in diesem Bereich so tief, daß zusätzliche Maßnahmen nicht erforderlich sind.

Weiterhin kreuzt die Leitung den Sammler A2 im Bereich der bestehenden Kläranlage der PSAG. Da hier lediglich eine Höhendifferenz von Unterkante Sammler zu Oberkante Freispiegelleitung von ca. 0,80 m besteht, wird das umliegende Erdreich zur Stabilisierung mit Zementemulsion injiziert. Dadurch werden die Verformungen im Firstenbereich der Freispiegelleitung geringer; desweiteren wird eine eventuelle Ribbildung unterhalb des Sammlers A2 unterbunden.

Die Freispiegelleitungspressung nutzt das Einlaufbauwerk als Zielschacht für die Rohrpressung. In die Wandung des Bauwerks wird das Rohr eingebunden. Um Eisfreiheit sicherzustellen, liegt die Entnahmestelle ca. 1 m unterhalb des niedrigsten Wasserstandes im Kanal.

1.4 Funktionsbeschreibung des Einleitbauwerks am Zweigkanal Salzgitter

Als Einleitbauwerk vom Zweigkanal wird das bestehende "Auslaufbauwerk III" der PSAG genutzt.

Dieses Auslaufbauwerk wurde in den 40er-Jahren errichtet, jedoch nicht mehr angeschlossen. Bei dem Bauwerk handelt es sich um eine im Grundriß konische Stahlbetonkonstruktion von ca. 15 m Länge mit einer kanalseitigen Eintrittsöffnung von insgesamt 4,90 m Breite und ca. 4,15 m Höhe. Die Auslaufkammer ist durch eine mittige Wand in zwei gleichgroße Kammern unterteilt.

Zur Nutzung des bestehenden "Auslaufbauwerks III" als Einlaufbauwerk sind verschiedene Um- bzw. Einbauten erforderlich:



Projekt	PSP-Element	Obj.Kenn.	Funktion	Komp.	Baugr.	Aufgabe	UA	Lfd.Nr.	Rev.
NAAN	NNNNNNNNNN	NNNNNN	NNA AANN	AANNNA	AANN	XAAXX	AA	NNNN	NN
9K	414		07WDF			F	LA	0001	00



Das Medienrohr (Stahlbetonvortriebsrohr, DN 600) wird vom Speicher- und Pumpenschacht (Preßschacht) aus zum Einlaufbauwerk (Zielschacht) vorge- trieben und mündet dort in der Rückwand der südlichen Kammer. Das Rohr wird in die Schachtwandöffnung wasserdicht eingebunden.

Die kanalseitigen Öffnungen beider Bauwerkskammern werden mit einem Grob- rechen, Stababstand ca. 50 mm, verschlossen. Der Rechen wird gegen unbe- fugtes Öffnen gesichert.

Die vorhandene Schachtabdeckung wird durch einen verschließbaren Deckel ersetzt.

2. Baubeschreibung der Löschwasserentnahmestation

Das runde Schachtbauwerk aus wasserdichtem Stahlbeton wird als offener Senkkasten bis auf eine Tiefe von etwa 16 m unter GOK niedergebracht.

Der Schachtinnendurchmesser beträgt 3,20 m bei einer Wandstärke von 0,50 m im oberen Bereich. Bei 3 m Höhe über den Schneidenfuß erhält die Außensei- te der Schachtwand einen Absatz von 5 cm (Schneidenabsatz), so daß sich die Wandstärke im unteren Bereich auf 0,55 m erhöht.

Über diesen Schneidenabsatz wird während des Absenkvorganges eine Bento- nitsuspension in den darüberliegenden Ringraum gepreßt, um die Mantelrei- bungskräfte des Schachtes zu reduzieren.

Nach Erreichen der planmäßigen Endlage wird eine provisorische Sohle aus Unterwasserbeton, unbewehrt, eingebracht.

Im Schutz dieser provisorischen Sohle wird nach dem Leerpumpen des Schach- tes die endgültige bewehrte Stahlbetonsohle eingebracht (OK etwa 75,30 m ü. NN). Nach Fertigstellung dieser endgültigen Sohle wird der Schacht als Preßschacht für den Rohrvortrieb ausgerüstet.

Nach Abschluß der Rohrvortriebsarbeiten und der wasserdichten Einbindung des Vortriebsrohres in die Schachtwand wird eine Zwischendecke aus Stahl- beton (d = 20 cm, OK bei 85,00 m) mit einer Einstiegs-/Montageöffnung in den Schacht eingezogen. Diese Decke schließt die obere Arbeitskammer von der unteren Speicher- und Pumpenkammer ab.



Projekt	PSP-Element	Obj.Kenn.	Funktion	Komp.	Baugr.	Aufgabe	UA	Lfd.Nr.	Rev.	 DBE
NAAN	NNNNNNNNNN	NNNNNN	NNA AANN	AANNNA	AANN	X A A X X	AA	NNNN	WN	
9K	414		07WDF			F	LA	0001	00	

Den Abschluß des Schachtes bildet eine 30 cm starke Betondecke mit einer Einstiegsöffnung und einer Montageöffnung. Die Decke ist für eine mögliche Befahrung durch schwere LKW (SLW 30) zu dimensionieren.

3. Berechnung der Flächen und Rauminhalte nach DIN 277 der Löschwasserentnahmestation

Nettogrundrißfläche:

$$1,60 \text{ m} \times 1,60 \text{ m} = 2,56 \text{ m}^2 \times 3,14 = 8,04 \text{ m}^2$$

Bruttogrundrißfläche:

$$2,10 \text{ m} \times 2,10 \text{ m} = 4,41 \text{ m}^2 \times 3,14 = 13,85 \text{ m}^2$$

Bruttorauminhalt

$$13,85 \text{ m}^2 \times 14,80 \text{ m} = 204,98 \text{ m}^3$$



LÄNGSSCHNITT

H= 1:250
V= 1:100

bestehendes
Auslaufbauwerk III

ZWEIGKANAL SALZGITTER

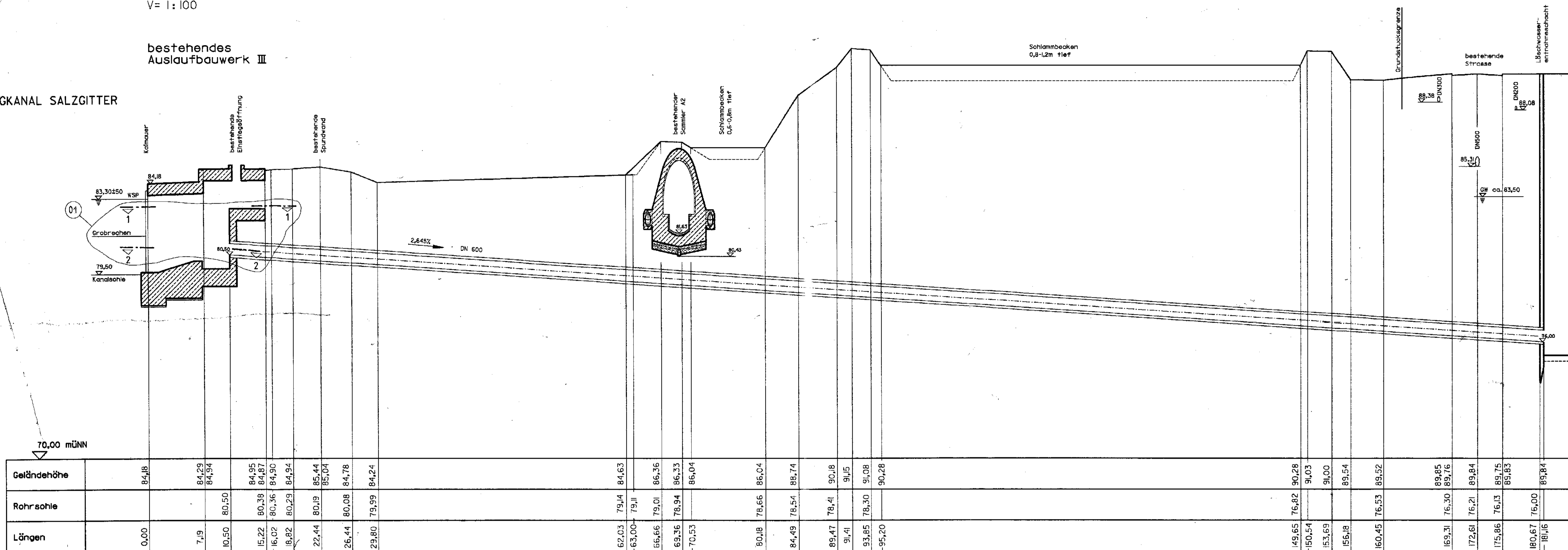

BOHRUNG 120a der PS AG

(Pegel III)
ca. 170m nordwärts des
Lösswasserentnahmeschachtes

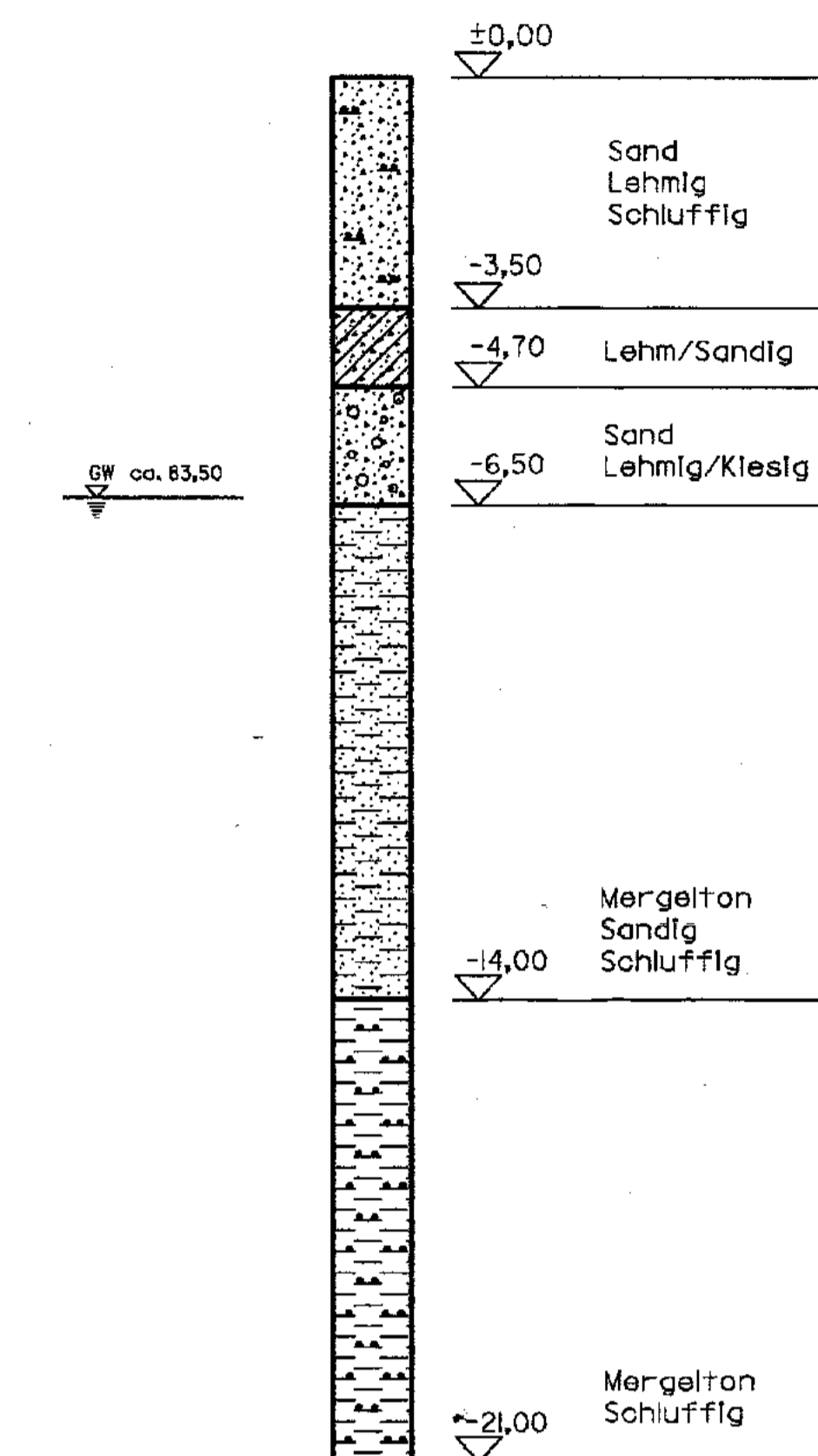

SPICHER-UND PUMPENSCHACHT M= 1:100

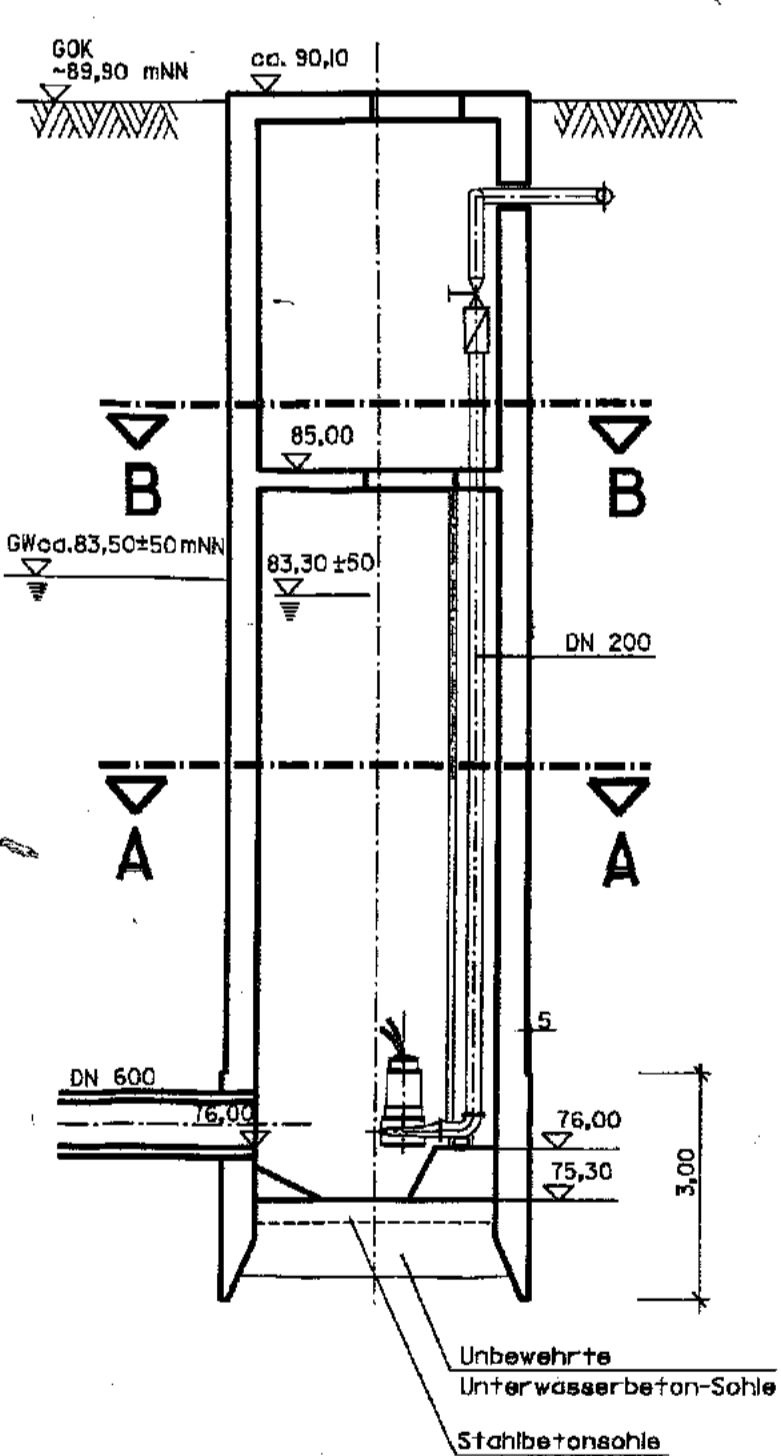

AUFSICHT DECKENPLATTE

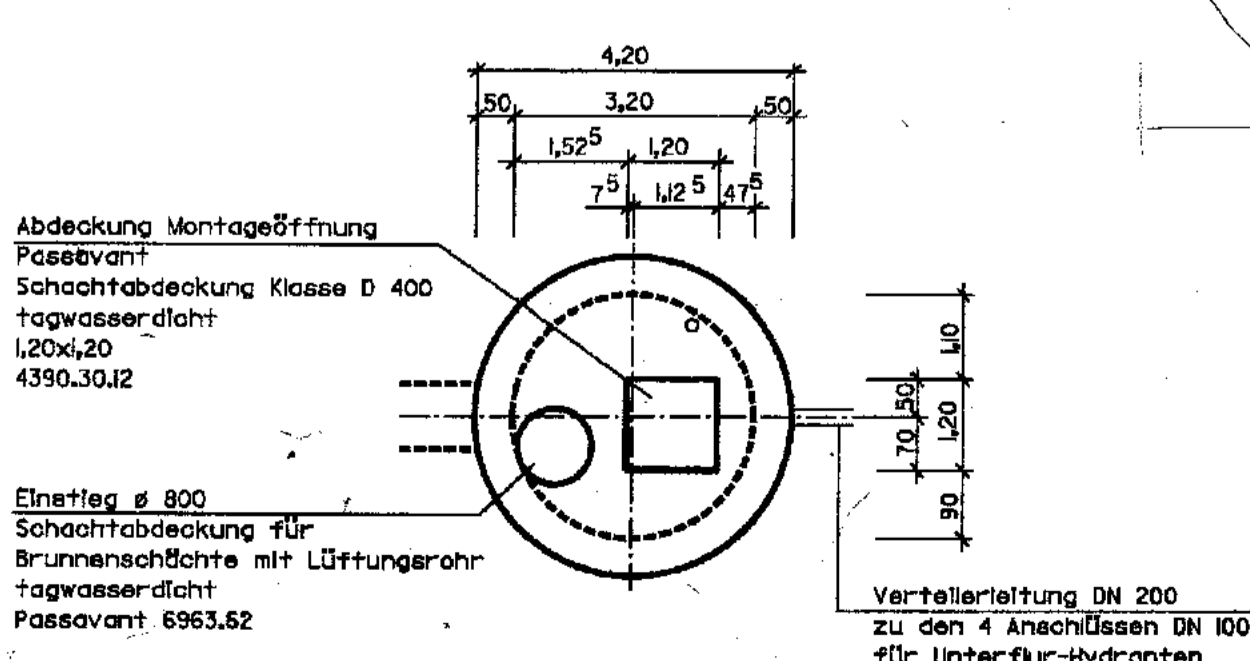

SCHNITT A-A

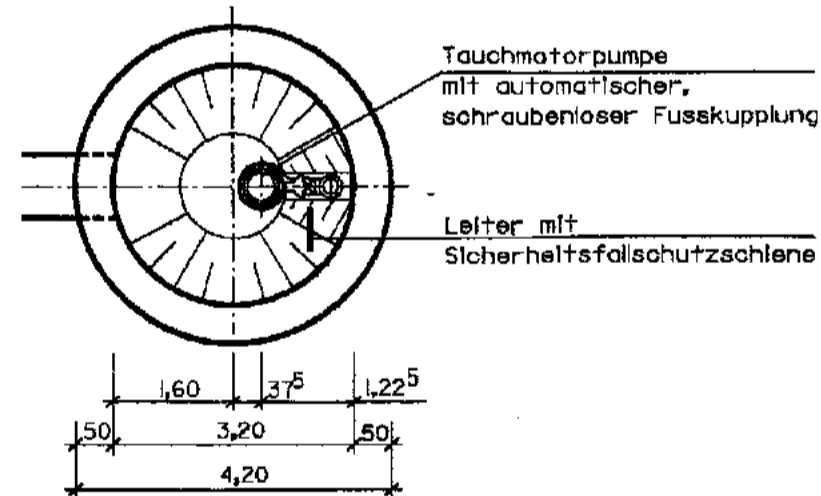

SCHNITT B-B

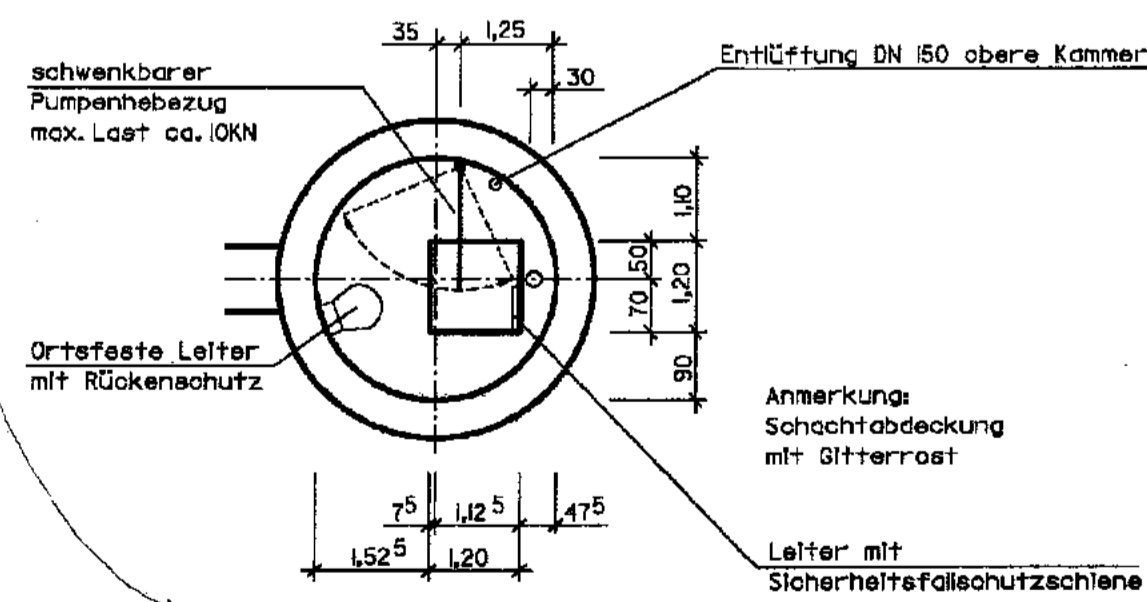

LAGE DER TRASSE

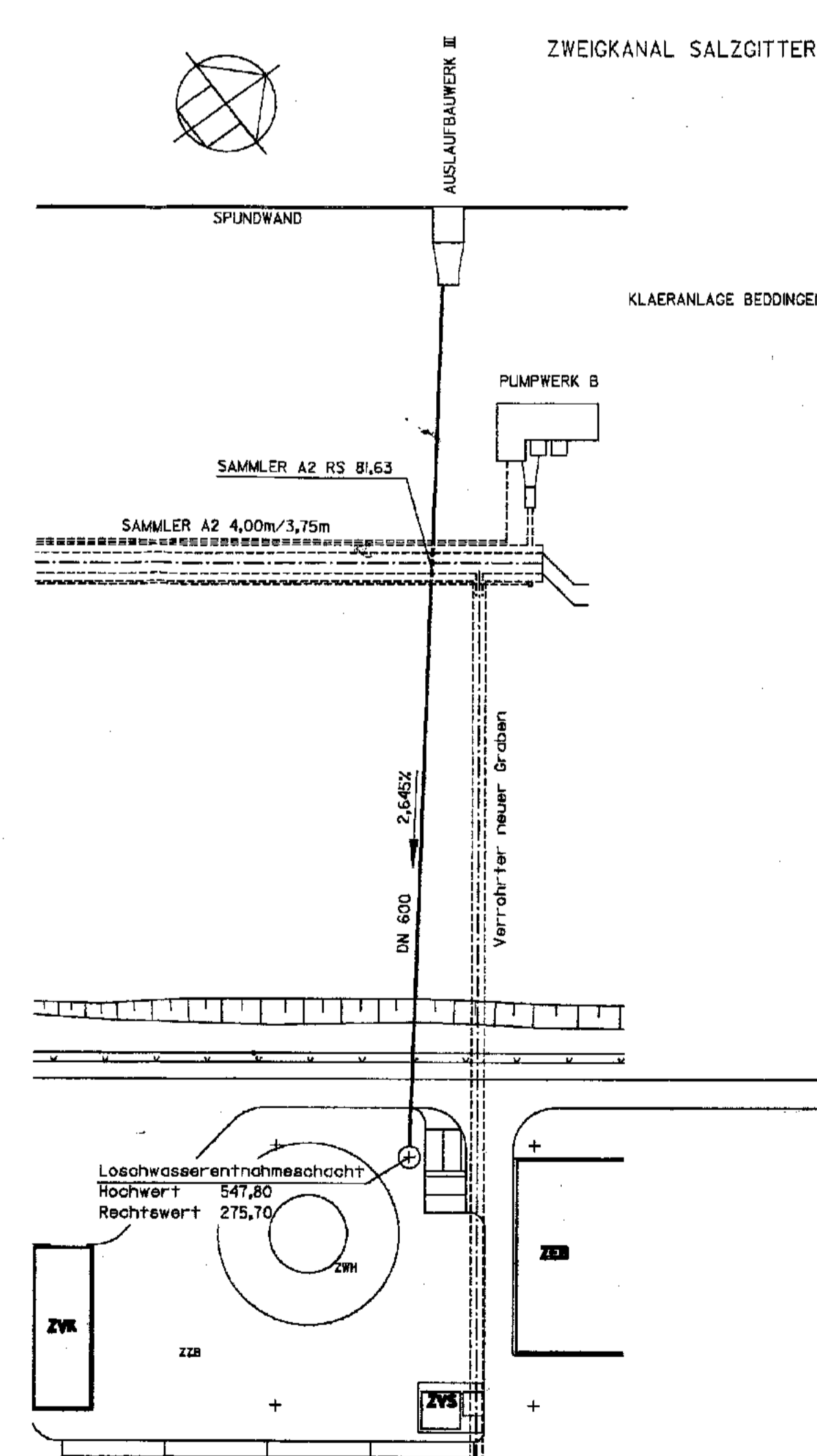

01 30.05.95		Horizontalschnitt vom bestehenden Auslaufbauwerk III ein- geführt. Schnitt A-A und B-B in der Zeichnungslage ver- schoben, Änderung Entwurfsverfasser	
Freigabe	14.1.94	Freigabe DBE	18.07.94
BAUHERR		DATUM	
BUNDESREPUBLIK DEUTSCHLAND, VERTRETEN DURCH DEN PRÄSIDENTEN DES BfS, SALZGITTER		094	
ENTWURFSVERFASSER		DATUM	
DBE, Peine Str. 110, 6.560/95		16.02.96	
BfS Bundesamt für Strahlenschutz			
Projekt: KONRAD			
Datum	12.01.96	Ersteller und Zeichnungsnummer Freund	
gezeichnet	13.01.96	C. [Signature]	
geprüft	14.01.96	[Signature]	
Modifiziert		GESAMLAGEN SCHACHT KONRAD 2	
Maßstab	1:250	Abwasser- und Versorgungsanlagen zusätzliche Löschwasser-versorgung Zweigkanal Salzgitter Trassenplan / Schnitte	
Blattgröße	A0	Blatt von Blatt	
Klassifizierung	9 K 5 1 4	Für diese Zeichnung behalten wir uns die Rechte	
Funktion	BR	Projekt	PS - Element
Objekt	Konrad	Blatt	137125
U.A.	17.01.96	Blatt	137125
U.A.	17.01.96	Blatt	137125
U.A.	17.01.96	Blatt	137125
Deutsche Gesellschaft zum Bau und Betrieb von Anlagen für Abfallstoffe (DBB)			

DECKBLATT

Blatt: 1

Stand: 01.03.95



Projekt:	Projekt	PSP-Element	Obj.Kenn.	Funktion	Komp.	Baugr.	Aufgabe	UA	Lfd.Nr.	Rev.
Konrad	N A A N	NNNNNNNNNN	NNNNNN	NNAAANN	AANNNA	AANN	X A A X X	AA	NNNN	NN
	9K	4122		PBH			KA	LA	0001	02

Titel der Unterlage

Versorgung mit Elektrizität Konrad 2

Ersteller/Unterschrift:

DBE/T-KT3/Knu11

Gep...

Text...

EG

Stempelfeld:

Dieses Schriftstück unterliegt samt Inhalt dem Schutz des Urheberrechts und darf nur mit Zustimmung der DBE genutzt, vervielfältigt, Dritten zugänglich gemacht oder in anderer Weise verwendet werden



T-KT3	T-KT3	T-KT3
Freigabe Auftragnehmer Datum / Unterschrift	Freigabe DBE-UVST Datum / Unterschrift	Freigabe DBE-UVST Datum / Unterschrift

<h1 style="margin: 0;">REVISIONSBLATT</h1>	Blatt: 2	
	Stand:	

Revisionsst. 00: 15.12.93	Projekt	PSP-Element	Obj.Kenn.	Funktion	Komp.	Baugr.	Aufgabe	UA	Lfd.Nr.	Rev.
	NAAN	NNNNNNNNNN	NNNNNN	NNAAAANN	AANNNNA	AANN	XAAXX	AA	NNNN	NN
	9K	4122		PBH			KA	LA	0001	

Titel der Unterlage
Versorgung mit Elektrizität Konrad 2

Rev.	Revisionsst. Datum	verant. Stelle	rev. Seite	Kat. *)	Erläuterung der Revision
01	22.02.94	T-KT3	1,3	R	Stand der Unterlage, Abwasser- und Versorgungsanlage entfällt
02	01.03.95	T-KT3	3	R	Anlage 1 neuer Rev.-Stand
			4	R	"Stahlwerke Peine-Salzgitter AG (P+S)" in "Preussag Stahl AG" geändert, Änderung erforderlich durch Eigentümerwechsel
			6	R	"Freiluftanlage" in "Freiluft-Trafoanlage" geändert
				R	Verweis präzisiert durch Ergänzung: "Transformatorenstände"
			Anlage 1	R	Änderung siehe Anlage 1



*) Kategorie R = redaktionelle Korrektur
 Kategorie V = verdeutlichende Verbesserung
 Kategorie S = substantielle Änderung
 Mindestens bei der Kategorie S müssen Erläuterungen angegeben werden

	Projekt	PSP-Element	Obj.Kenn.	Funktion	Komp.	Baugr.	Aufgabe	UA	Lfd.Nr.	Rev.	 DBE
	NAAN	NNNNNNNNNN	NNNNNN	NNAAANN	AANNNA	AANN	XAAXX	AA	NNNN	NN	
	9K	4122		PBH			KA	LA	0001	02	

Blatt 3

097

**Planunterlagen
Konrad**

Tagesanlagen Schacht Konrad 2

Versorgung mit Elektrizität Konrad 2

Inhaltsverzeichnis Blatt

Deckblatt	1
Revisionsblatt	2
Inhaltsverzeichnis	3
1. Versorgung mit Elektrizität Konrad 2	
1.1 30 kV-Einspeisung	4
1.2 Kabelwege, Kabelkanäle	5
1.3 Elektrischer Strom und Blitzschutz	6
2. Anlagen	
2.1 Anlage 1	1 Blatt
Trassenplan Elektroversorgungssysteme 9K/4146/P/KA/RF/0016/01	

| Rev. 02

Blattzahl dieser Unterlage : 6
Gesamtblattzahl einschließlich Anlagen: 7



Projekt	PSP-Element	Obj.Kenn.	Funktion	Komp.	Baugr.	Aufgabe	UA	Lfd.Nr.	Rev.
NAAN	NNNNNNNNNN	NNNNNN	NNAAAANN	AAANNNA	AAANN	XAAXX	AA	NNNN	NN
9K	4122		PBH			KA	LA	0001	02



098

**Planunterlagen
Konrad**

Tagesanlagen Schacht Konrad 2

Versorgung mit Elektrizität Konrad 2

1.1 30 kV-Einspeisung

Im Hinblick auf die neuen Betriebsverhältnisse als Endlager kann der Leistungsbedarf für die Schachtanlage Konrad 2 nicht über die bisherige Einspeisung mit zwei Zuleitungen aus dem 6 kV-Netz der Preussag Stahl AG abgedeckt werden. | Rev. 02

Die Elt.-Energieversorgung der Tagesanlagen Konrad 2 wird über zwei erdverlegte 30 kV-Kabelverbindungen vom Umspannwerk VW-Salzgitter erfolgen.

Das 6 kV-Verteilungsnetz der Schachtanlage wird ausgehend von der 30 kV-Schaltanlage 01PBJ über zwei Transformatoren 30/6 kV (01PDR und 02PDR) eingespeist.

Zur Spannungshaltung, Verbesserung des Leistungsfaktors und zur Minderung der Netzurückwirkungen wird eine dynamische 6 kV-Kompensations- und Filterkreisanlage vorgesehen.



Projekt	PSP-Element	Obj.Kenn.	Funktion	Komp.	Baugr.	Aufgabe	UA	Lfd.Nr.	Rev.
NAAN	NNNNNNNNNN	NNNNNN	NNAAAANN	AANNNNA	AANN	XAXXX	AA	NNNN	NN
9K	4122		PBH			KA	LA	0001	00



1.2 Kabelwege, Kabelkanäle

Auf der Schachtanlage Konrad 2 sind lediglich für die Verbindung der Energiezentrale (Schaltanlage) in der Umladeanlage Bauteil C, mit der Schaltanlage im Schachtkeller und bedingt auch der Freiluft-Trafo-Anlage begehbare Kabelkanäle vorgesehen. Entlang der Freiluft-Trafo-Anlage ist ein Kabelkanal mit Abdeckplatten angeordnet.

Im wesentlichen soll auf der Schachtanlage Konrad 2 die Kabelverlegung (Energieversorgung, EIt.-Installation sowie Leit- und Nachrichtentechnik) erdverlegt in Kabelgräben erfolgen. Um jedoch die Möglichkeit einer Nachinstallation auf der besonders kabelintensiven bzw. wichtigen Trasse zwischen dem Gebäude der Umladeanlage und dem Wachgebäude offen zu halten, werden auf dieser Trasse Kunststoff-Kabelzugrohre bzw. Formsteintrassen mit einer Anzahl von Ziehschächten (ca. alle 40 m) eingesetzt.

Ebenso sind für alle Straßen- bzw. Gleiskreuzungen Leerrohre vorgesehen.



Projekt	PSP-Element	Obj.Kenn.	Funktion	Komp.	Baugr.	Aufgabe	UA	Lfd.Nr.	Rev.	
N A A N	NNNNNNNNNN	NNNNNN	NNAAANN	AANNNA	AANN	X A A X X	AA	NNNN	NN	
9K	4122		PBH			KA	LA	0001	02	

1.3 Elektrischer Strom und Blitzschutz

- Allgemeines

Die Versorgungstransformatoren 30/6 kV sowie die Kompensations- und Filterkreisanlage sollen im Freien aufgestellt werden. Die Freiluft-Trafoanlage ist örtlich dem Schaltanlagenbereich im Bauteil C der Umladeanlage zugeordnet und mit diesem durch einen begehbaren Kabelkanal - zur Unterführung der zwischen dem Gebäude und der Freiluft-Trafoanlage verlaufenden Straße - verbunden.

Rev.
02
Rev.
02

- Transformatoren

Für die Versorgung der Schachanlage Konrad 2 sind zwei Versorgungstransformatoren 30/6 kV, 15 MVA, die primärseitig an die 30 kV-Schaltanlage angeschlossen sind und sekundärseitig auf jeweils einen Sammelschienenabschnitt der 6 kV-Schaltanlage speisen, vorgesehen.

Vorgesehen sind zwei Drehstrom-Öl-Transformatoren entsprechend den Bestimmungen für Transformatoren und Drosselspulen nach VDE 0532.

Für die Aufstellung sind Trafofundamente mit Ölauffangwannen entsprechend dem AGI-Arbeitsblatt J 21 "Transformatorenstände" vorgesehen.

Rev.
02



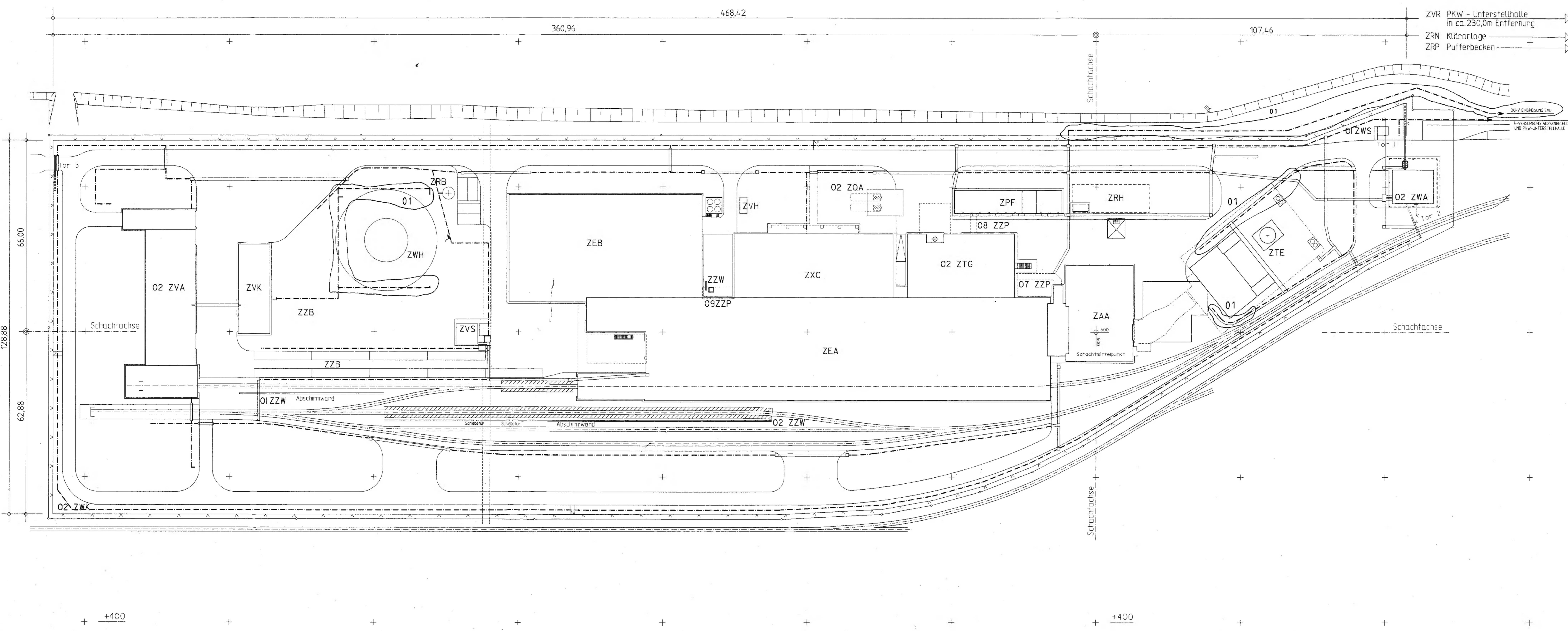
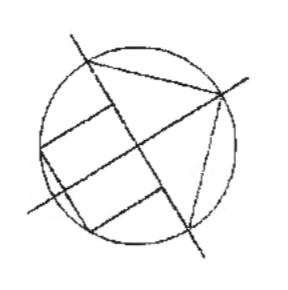

Legende

ZEA Umkleehalle	ZEB Pufferhalle
ZAA Förderum mit Schachthallenaufbau und Schachtkeller	ZVS Gebäude für Steuerstand
ZTE Lüftergebäude mit Diffusor und Abwetterkanal	02 ZVA Werstatt mit Lokschuppen und Fraktionsvorderhalle
02 ZWA Wagengebäude	ZVB Bereitstellfläche
ZPF Freiluft-Trafostation	ZRH Grabenwasser-Übergabestation
02 ZWK Zaun	ZVH Flüsschenlager
01 ZWS Immissionsmeß-Stelle	ZVK Gebäude für Ersatzfräsenmittel, Gabelstapler und Garage
ZWH Hubschraubenaufstieg	ZZB LKW-Parplatz
02 ZTG Heizzentrale mit Schaltstation und Kamin	ZZE Löschwasserentnahmestation
02 ZDA Heizlager	ZVR PKW-Unterstellhalle
ZRN Kläranlage	ZVC Büro- und Sozialgebäude
ZRP Pufferbecken	

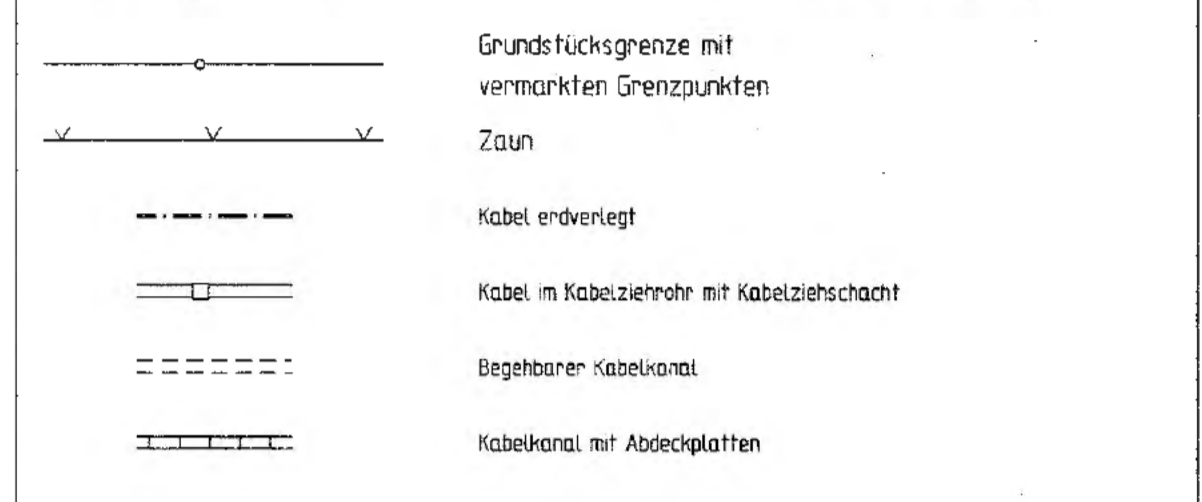

Die Koordinaten beziehen sich auf das lokale Schachtdiagnostiksystem.
Alle Höhenangaben beziehen sich auf m ü. NN.

11	14.02.95	Aktualisierter Basisplan eingereicht, Basisunterlage nachgetragen
11	14.02.95	30kV-Trasse angepflegt an Betriebsdraht- Versorgungsdräse
11	14.02.95	01-Trasse angepflegt, Kanalschleifelegung u. Ableitung u. Hubschraubenaufstieg KL

Freigegeben	18.02.94	Freigegeben DBE	22.02.94
	Datum		Datum / Unterschrift

BÄUHERR
BUNDESREPUBLIK DEUTSCHLAND.
VERTRETEN DURCH DEN PRÄSIDENTEN
DES BfS, SALZGITTER

ENTWURFSVERFASSER
DES
Consulting Engineers
Salzgitler GmbH

Basisplan: 9K/5141/-ZZ/-/-/RD/0002/01
BfS Bundesamt für Strahlenschutz

Projekt: KONRAD	
Datum	Erstellen und Zeichnungsnummer
Draht	
Draht	
Draht	

Maßstab: 1:500
Blattgrößen: 594 x 840
Blatt-Nr.: 1/11/2/3

TAGESANLAGEN SCHACHT KONRAD 2
Elektroversorgungssysteme
Trassenplan

Projekt	PSP - Element	Objekt - Kennz.	UFZ-Nr.	Rev.
9 K	4 1 4 5			
Funktion	Komponente	Baugruppe	Aufgabe	UA
P		KA	RF	0 1 5 0 1

Deutsche Gesellschaft zum Bau und Betrieb
von Endlagern für Abfallstoffe mbH (DBE)

REVISIONSBLATT

Blatt: 2
Stand:



Revisionsst. 00: 18.03.94	Projekt	PSP-Element	Obj.Kenn.	Funktion	Komp.	Baugr.	Aufgabe	UA	Lfd.Nr.	Rev.
	NAAN	NNNNNNNNNN	NNNNNN	NNAAANN	AAANNA	AANN	XAAXX	AA	NNNN	NN
	9K	41					FE	LA	0005	

Titel der Unterlage
Versorgung mit sonstigen Medien Konrad 2

Rev.	Revisionsst. Datum	verant. Stelle	rev. Seite	Kat. *)	Erläuterung der Revision
01	15.07.95	T-KT5	3	R	- Anlage 1 neuer Revisionsstand
			4	R	- Anlage 2 neuer Revisionsstand
				R	- DIN Bezeichnung präzisiert
			Anlage 1	R	- Änderung siehe Anlage 1
			Anlage 2	R	- Änderung siehe Anlage 2



*) Kategorie R = redaktionelle Korrektur
Kategorie V = verdeutlichende Verbesserung
Kategorie S = substantielle Änderung
Mindestens bei der Kategorie S müssen Erläuterungen angegeben werden

V 88.1771/2

Projekt	PSP-Element	Obj.Kenn.	Funktion	Komp.	Baugr.	Aufgabe	UA	Lfd.Nr.	Rev.
NAAN	NNNNNNNNNN	NNNNNN	NNAAANN	AANNA	AANN	XAXX	AA	NNNN	NN
9K	41					FE	LA	0005	01



Blatt 3

104

Planunterlagen

Konrad

Tagesanlagen Schacht Konrad 2

Versorgung mit sonstigen Medien Konrad 2

Inhaltsverzeichnis

Blatt

Deckblatt	1
Revisionsblatt	2
Inhaltsverzeichnis	3
1. Versorgung mit sonstigen Medien Konrad 2	
1.1 Heizungsleitungen	4
1.2 Gasleitungen	4
1.3 Druckluft	4
1.4 CO ₂ für Löschanlagen	5
1.5 Kraftstoffleitung nach unter Tage	5
1.6 Heizölversorgung	5
1.7 Kraftstoffversorgung für das Netzersatzaggregat	6
2. Anlagen	
2.1 Anlage 1	1 Blatt
Tagesanlagen Schacht Konrad 2	
Abwasser- und Versorgungsanlagen	
Sonstige Medien:	
Dieselkraftstoff, Brenngas, Zählgas, CO ₂ -Gas,	
Druckluft, Heizung	
Trassenplan	
9K/414/-/-/-/-/FB/RF/0001/05	
2.2 Anlage 2	1 Blatt
Tagesanlagen Schacht Konrad 2	
Umladeanlage (02ZTG)	
Heizöllagerbehälter für Wärmeerzeugungsanlage	
Aufstellungsplan Heizung	
9K/41732/-/02QAC/-/-/FE/TA/0001/01	

Rev.
01

Rev.
01

Blattzahl dieser Unterlage : 6
Gesamtblattzahl einschließlich Anlagen: 8



Projekt	PSP-Element	Obj.Kenn.	Funktion	Komp.	Baugr.	Aufgabe	UA	Lfd.Nr.	Rev.	
NAAN	NNNNNNNNNN	NNNNNN	NNAAAANN	AAANNA	AANN	XAAXX	AA	NNNN	NN	
9K	41					FE	LA	0005	01	

1. Versorgung mit sonstigen Medien Konrad 2

105

1.1 Heizungsleitungen

Alle auf dem Gelände der Schachtanlage Konrad 2 vorhandenen Gebäude werden über eine zentrale Heizungsanlage mit Wärme versorgt.

Außerhalb von Gebäuden werden erdverlegte kunststoffummantelte Fernwärmeverorgungsleitungen verlegt. Diese Leitungen bestehen aus einem Stahlrohr mit einer fugenlosen Verbundisolierung aus Polyurethan-Hartschaum und einem nahtlosen Hart-Polyethylen-Schutzrohr. Die Leitungen werden weitgehend im Herstellerwerk vorgefertigt.

Die erdverlegten Fernheizleitungen werden mit einer kontinuierlich arbeitenden Feuchtigkeitsüberwachung ausgestattet. Hierdurch werden Leckagen im System optisch und akustisch angezeigt.

Die Auslegung und Ausführung der Heizungsleitungen werden nach den einschlägigen DIN-Normen und der DIN EN 253 "Werksmäßig gedämmte Verbundmantelrohrsysteme für erdverlegte Fernwärmenetze" vorgenommen.

Rev. 01

1.2 Gasleitungen

- Zähl- und Brenngas

Das Labor der Schachtanlage Konrad 2 benötigt Zählgas (Methan-Argon-Mischung) sowie Brenngas (Propan/Butan). Zur Bereitstellung dieser Gase wird ein Flaschenlager in der Nähe der Durchgangsstraße errichtet. Vom Flaschenlager zum Labor werden zwei erdverlegte Rohre aus Kupfer zum Transport der Gase verlegt.

1.3 Druckluft

Für die Versorgung der schachtnahen Bereiche unter Tage ist im Lüftergebäude eine Kompressorstation installiert. Zur Verteilung der Druckluft ist eine erdverlegte Drucklufthauptleitung DN 200 zwischen dem Lüftergebäude und dem Keller der Schachthalle vorgesehen.



Projekt	PSP-Element	Obj.Kenn.	Funktion	Komp.	Baugr.	Aufgabe	UA	Lfd.Nr.	Rev.
NAAN	NNNNNNNNNN	NNNNNN	NNAAAANN	AANNNA	AANN	XAAXX	AA	NNNN	NN
9K	41					FE	LA	0005	00



1.4 CO₂ für Löschanlagen

Die CO₂-Löschanlagen in der Pufferhalle sowie für den Platz des Seitentapelfahrzeuges werden gleichfalls vom unter 1.2 genannten Flaschenlager durch erdverlegte Stahlrohrleitungen mit CO₂-Gas versorgt.

In diesem Flaschenlager befinden sich auch Reservebatterien für die CO₂-Löschanlagen.

Die Auslegung und Ausführung der Leitungen werden nach den einschlägigen Richtlinien des DVWG sowie den DIN-Normen vorgenommen.

1.5 Kraftstoffleitung nach unter Tage

Das zentrale Tanklager, Kontrollbereich unter Tage wird von einer Betankungseinrichtung in der Nähe der Grubenwasser-Übergabe mit Dieselmotorkraftstoff beschickt. Die doppelwandige erdverlegte Rohrleitung ist mit einer separaten Leckageüberwachung versehen und mit Gefälle zum Schacht hin verlegt. Das innere Rohr hat eine Nennweite von DN 65. Die Betankungseinrichtung ist in einem Stahlblechschrank integriert. Die Entlüftung der Rohrleitung nach Betankungsende erfolgt über ein Vakuumbelüftungsventil. Die Auslegung und Ausführung wird nach den Technischen Regeln der VAWS und VbF vorgenommen.

1.6 Heizölversorgung

Für den ölbefeuerten Kessel kommt die Heizölsorte EL (Extra leicht) mit dem gesetzlich zulässigen Schwefelgehalt zum Einsatz. Die Bevorratung erfolgt in zwei erdüberdeckten, doppelwandigen Lagerbehältern, herkömmlicher und gewöhnlicher Bauart nach DIN 6608 Teil 2, mit je 50 m³ Inhalt. Die Behälter erhalten eine Innenauskleidung nach TRbF 402 zur Vermeidung der Innenkorrosion. Zur Wartung und Tankinnenrevision erhalten die 50 m³ Lagerbehälter je einen Domschacht mit Deckel. Die Lagerbehälter erhalten eine Flüssigkeitssonde im Domschachtbereich zur Detektierung von Feuchtigkeiten.



Projekt	PSP-Element	Obj.Kenn.	Funktion	Komp.	Baugr.	Aufgabe	JA	Lfd.Nr.	Rev.
NAAN	NNNNNNNNNN	NNNNNN	NNAAANN	AA>NNNA	AANN	XAAXX	AA	NNNN	NN
9K	41					FE	LA	0005	00



Neben der doppelten Wandung mit Leckageüberwachung wird als Schutzmaßnahme eine sog. KKS-Anlage (kathodischer Korrosionsschutz mit geregelter Fremdspeisung) installiert.

Von den HEL-Lagerbehältern beim Büro- und Sozialgebäude (BT B) ZXC sind doppelwandige Ölsicherheitsleitungen mit PTB-Zulassung und Dichtheitskontrollsystem zur Heizzentrale im BT C geplant.

Die Tankumschaltung erfolgt automatisch, ausgelöst durch kapazitive Leerstandsmelder in den Lagerbehältern.

Das Heizöl gelangt über einen Ölverteiler zu den Verbrauchern.

An diesem Ölverteiler ist auch ein Abgang für das Netzersatzaggregat (NEA) vorgesehen.

An diesem Abgang werden Absperrkombinationen mit Stellmotor sowie Ölzubringerpumpen mit Feinfilter angeschlossen. Diese sep. Ölpumpstation erhält ebenfalls, wie die Feuerungs-Doppelpumpenanlage, eine Leckageölwanne mit Detektor.

Entsorgungsanforderungen für Schlamm-, Wasser-Ölgemisch entstehen alle 5 Jahre anlässlich der Lagerbehälterinnenrevision durch den TÜV. Die Entsorgung wird über die auftragnehmende Firma sichergestellt.

1.7 Kraftstoffversorgung für das Netzersatzaggregat

Für das NEA wird außer dem Tagestank keine separate Tankanlage vorgesehen. Die Versorgung wird von der unter Punkt 1.6 beschriebenen Tankanlage sichergestellt.

Der Tagestank der Ersatzstromdieselanlage wird über separaten Abgang an dem Ölverteiler über einen Ölfilter und eine Doppelpumpenanlage versorgt.

Über eine Ölmengezähleinrichtung wird die verbrauchte Betriebsstoffmenge erfaßt.



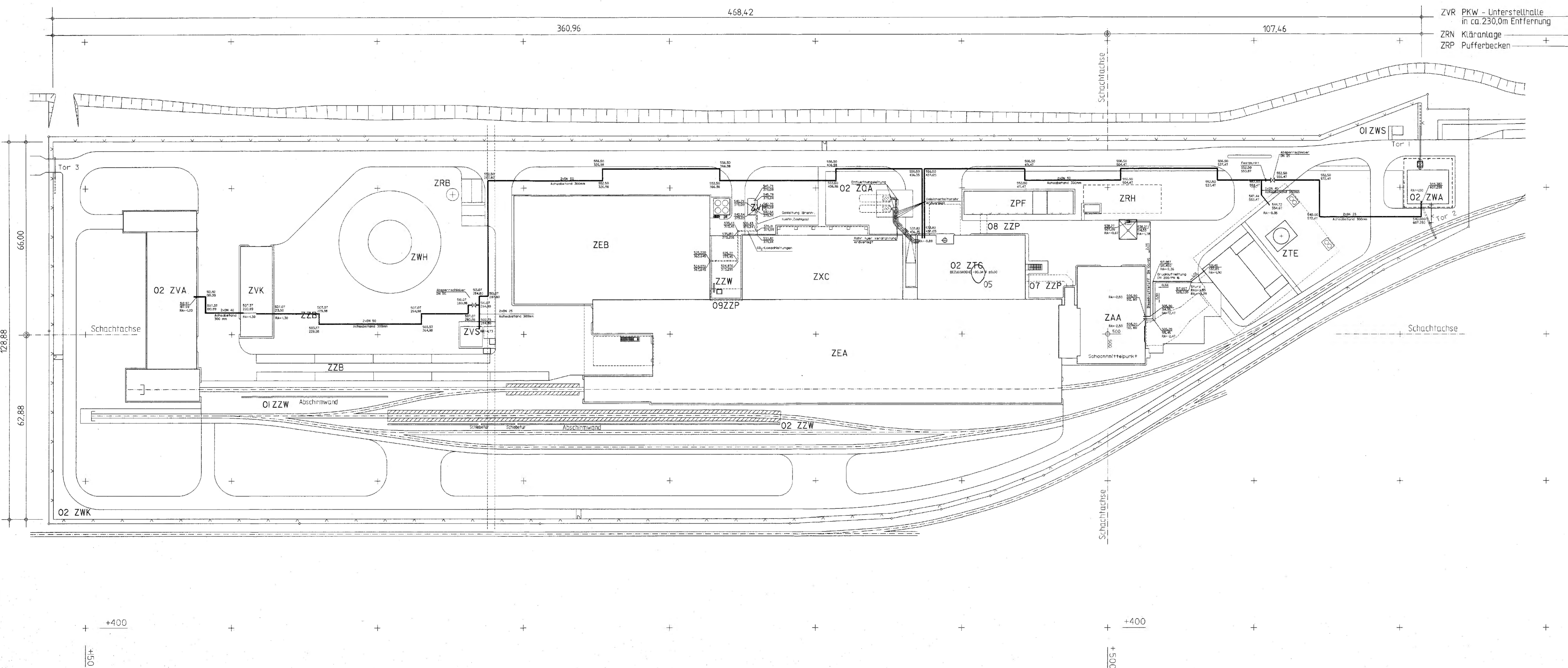
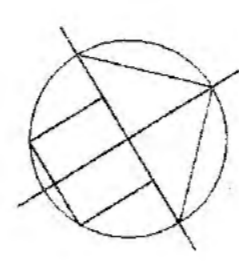

Legende

ZEA	Umklehalle	ZEB	Pufferhalle
ZAA	Förderflur mit Schachthüllenaufbau und Schachttreier	ZVS	Gebäude für Steuerstand
ZTE	Lüftergebäude mit Diffuser und Abwehrrand	02 ZVA	Werkstatt mit Löschanlagen und Fraktionswinden
02 ZWA	Wachgebäude	ZZB	Bereitstellung
ZPF	Freiluft-Trafostation	ZRH	Grubenwasser-Übersetzstation
02 ZWK	Zaun	ZVH	Flaschenlager
01 ZWS	Immissionsminder-Schle	ZVK	Gebäude für Ersatzfördermittel
ZVH	Hubschrauberlandeempfang	ZVW	Säbelsägen- und Garage
02 ZTG	Heizzentrale mit Schaltstation und Kamin	ZZB	LKW-Parkplätze
02 ZDA	Heizkörper	ZRB	Löschwasserentnahmestation
ZRN	Kläranlage	ZVR	PKW-Unterstellhalle
ZRP	Pufferbecken	ZXC	Büro- und Sozialgebäude

Grundstücksgrenze mit vermarkten Grenzpunkten
Zaun

Die Koordinaten beziehen sich auf das lokale Schachtkoordinatensystem
Alle Höhenangaben beziehen sich auf m ü. NN

RHB = 0,00 = 90,04 mNN

SCHACHTMITTELPUNKT

05	17.02.96	Anhaltender Lesedruck eingereicht, Basisplan neu Stand, Satzplatte korrigiert	
04	02.03.94	Gesamterbauzeichnung und Neuaufstellung in CAD	
03	01.08.89	Prüfprotokolle überarbeiten	
02	23.03.89	3. und 4. Auflagen	
01	15.12.88	Erstellung der Zeichnung	

Freigabe	16.03.94	Freigabe DBE	17.03.94

BAUHERR	DATEUM	UNTERSCHRIFT
BUNDESREPUBLIK DEUTSCHLAND, VERTRETEN DURCH DEN PRÄSIDENTEN DES BfS, SALZGITTER	16.03.94	[Signature]
ENTWURFSVERFASSER	DATEUM	UNTERSCHRIFT
[Logo]	16.03.94	[Signature]

Basisplan: 9K/5141/-/ZZ/-/F/RD/002/01

BfS Bundesamt für Strahlenschutz

Projekts KONRAD

19%	04/94	01/94	02/94	03/94	04/94	05/94	06/94	07/94	08/94	09/94	10/94	11/94	12/94	01/95	02/95	03/95	04/95	05/95	06/95	07/95	08/95	09/95	10/95	11/95	12/95	01/96	02/96	03/96	04/96	05/96	06/96	07/96	08/96	09/96	10/96	11/96	12/96	01/97	02/97	03/97	04/97	05/97	06/97	07/97	08/97	09/97	10/97	11/97	12/97	01/98	02/98	03/98	04/98	05/98	06/98	07/98	08/98	09/98	10/98	11/98	12/98	01/99	02/99	03/99	04/99	05/99	06/99	07/99	08/99	09/99	10/99	11/99	12/99	01/00	02/00	03/00	04/00	05/00	06/00	07/00	08/00	09/00	10/00	11/00	12/00	01/01	02/01	03/01	04/01	05/01	06/01	07/01	08/01	09/01	10/01	11/01	12/01	01/02	02/02	03/02	04/02	05/02	06/02	07/02	08/02	09/02	10/02	11/02	12/02	01/03	02/03	03/03	04/03	05/03	06/03	07/03	08/03	09/03	10/03	11/03	12/03	01/04	02/04	03/04	04/04	05/04	06/04	07/04	08/04	09/04	10/04	11/04	12/04	01/05	02/05	03/05	04/05	05/05	06/05	07/05	08/05	09/05	10/05	11/05	12/05	01/06	02/06	03/06	04/06	05/06	06/06	07/06	08/06	09/06	10/06	11/06	12/06	01/07	02/07	03/07	04/07	05/07	06/07	07/07	08/07	09/07	10/07	11/07	12/07	01/08	02/08	03/08	04/08	05/08	06/08	07/08	08/08	09/08	10/08	11/08	12/08	01/09	02/09	03/09	04/09	05/09	06/09	07/09	08/09	09/09	10/09	11/09	12/09	01/10	02/10	03/10	04/10	05/10	06/10	07/10	08/10	09/10	10/10	11/10	12/10	01/11	02/11	03/11	04/11	05/11	06/11	07/11	08/11	09/11	10/11	11/11	12/11	01/12	02/12	03/12	04/12	05/12	06/12	07/12	08/12	09/12	10/12	11/12	12/12
01/94	02/94	03/94	04/94	05/94	06/94	07/94	08/94	09/94	10/94	11/94	12/94	01/95	02/95	03/95	04/95	05/95	06/95	07/95	08/95	09/95	10/95	11/95	12/95	01/96	02/96	03/96	04/96	05/96	06/96	07/96	08/96	09/96	10/96	11/96	12/96	01/97	02/97	03/97	04/97	05/97	06/97	07/97	08/97	09/97	10/97	11/97	12/97	01/98	02/98	03/98	04/98	05/98	06/98	07/98	08/98	09/98	10/98	11/98	12/98	01/99	02/99	03/99	04/99	05/99	06/99	07/99	08/99	09/99	10/99	11/99	12/99	01/00	02/00	03/00	04/00	05/00	06/00	07/00	08/00	09/00	10/00	11/00	12/00	01/01	02/01	03/01	04/01	05/01	06/01	07/01	08/01	09/01	10/01	11/01	12/01	01/02	02/02	03/02	04/02	05/02	06/02	07/02	08/02	09/02	10/02	11/02	12/02	01/03	02/03	03/03	04/03	05/03	06/03	07/03	08/03	09/03	10/03	11/03	12/03	01/04	02/04	03/04	04/04	05/04	06/04	07/04	08/04	09/04	10/04	11/04	12/04	01/05	02/05	03/05	04/05	05/05	06/05	07/05	08/05	09/05	10/05	11/05	12/05	01/06	02/06	03/06	04/06	05/06	06/06	07/06	08/06	09/06	10/06	11/06	12/06	01/07	02/07	03/07	04/07	05/07	06/07	07/07	08/07	09/07	10/07	11/07	12/07	01/08	02/08	03/08	04/08	05/08	06/08	07/08	08/08	09/08	10/08	11/08	12/08	01/09	02/09	03/09	04/09	05/09	06/09	07/09	08/09	09/09	10/09	11/09	12/09	01/10	02/10	03/10	04/10	05/10	06/10	07/10	08/10	09/10	10/10	11/10	12/10	01/11	02/11	03/11	04/11	05/11	06/11	07/11	08/11	09/11	10/11	11/11	12/11	01/12	02/12	03/12	04/12	05/12	06/12	07/12	08/12	09/12	10/12	11/12	12/12		

Deutsche Gesellschaft zum Bau und Betrieb von Endlagern für Abfallstoffe mbH (DBE)

Lage der Tankanlage in Grünfläche vor Gebäude ZXC

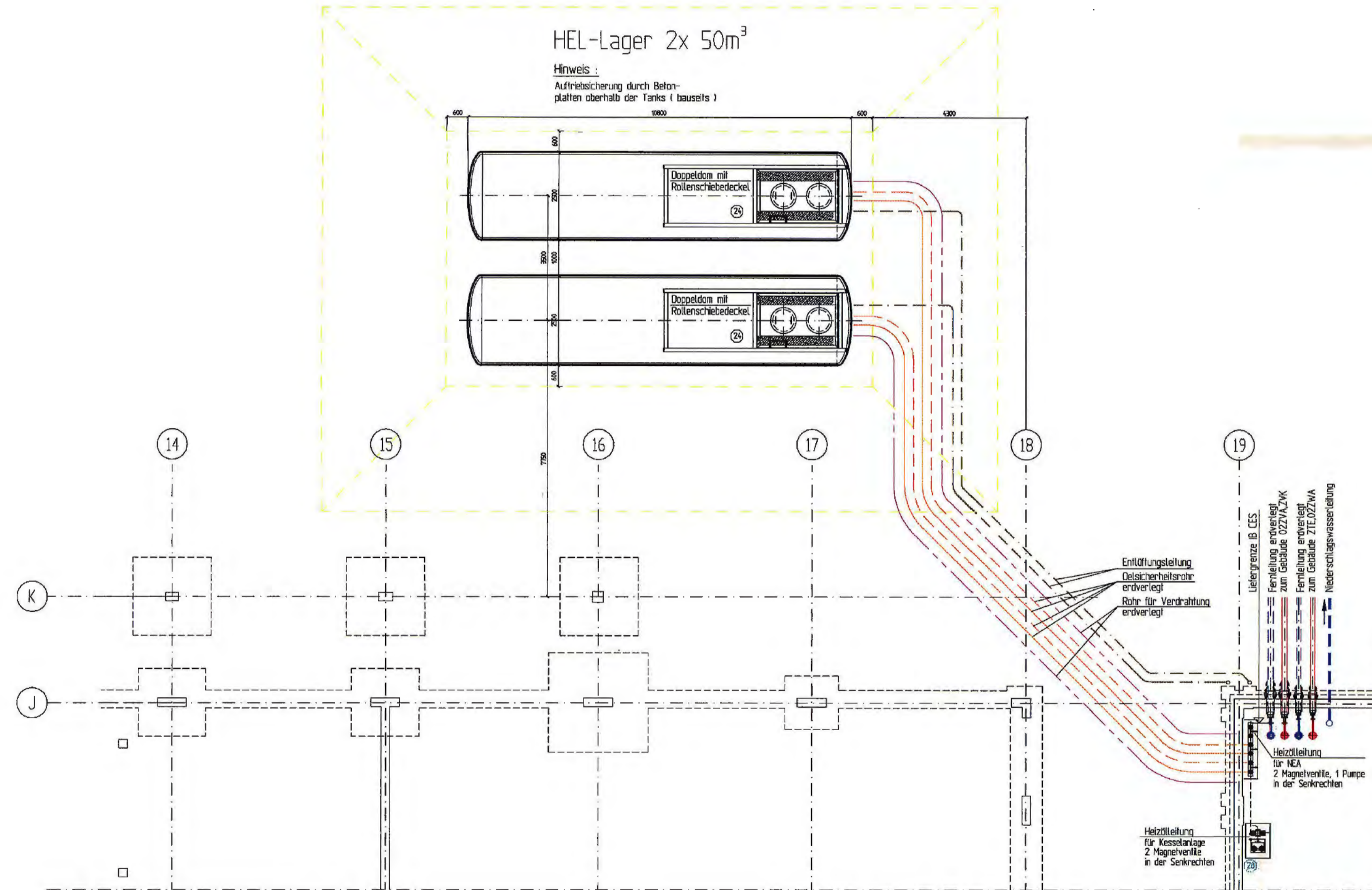

Legende

- Heizungsvarlauf
- Heizungsdicklauf
- Trinkwasserleitung Kalt
- Trinkwasserleitung Warm
- Trinkwasserleitung Zirkulation
- Löschwasserleitung
- CO₂ - Löschleitung
- Gastleitung
- Abwasserleitung konventionell
- Niederschlagswasserleitung
- Abwasserleitung Löschwasser
- Abwasserleitung Kontrollbereich
- Abwasserleitung über Benzin- und Koaleszenzabscheider
- Abwasser-Grundleitung
- Abwasser-Entlüftung
- Aussenluftkanal
- Zuluftkanal
(1 thermodynamische Luftbehandlungsfunktion)
- Zuluftkanal
(4 thermodynamische Luftbehandlungsfunktion)
- Abluftkanal
- Fortluftkanal
- Entrauchungskanal
- L90-Ummantelung für Lüftungskanal
- Lüftungsrohrleitung Zuluft
- Lüftungsrohrleitung Abluft/Fortluft
- Volumenstrom Zuluft
- Volumenstrom Abluft
- Heizfläche
- Raumtemperatur

109

01	24.02.1995	LEGENDE VERSCHOBEN, HINWEISE AUF BRANDSCHUTZ AUS LEGENDE ENTFERNT ENTWURFSVERFASSER KORRIGIERT, BASISUNTERLAGE NEU
Rev.	Stand	Änderung

Freigabe B+H	06.01.1994	Freigabe DBE	10.01.1994
Datum		Datum	

BAUHERR
BUNDESREPUBLIK DEUTSCHLAND,
VERTRETEN DURCH DEN PRÄSIDENTEN
DES BfS, SALZGITTER

DATUM
16.02.94

ENTWURFSVERFASSER
[Redacted]

Basisunterlage: 9K/41732/-/ZXC/-/FC/TB/00
9K/41732/-/02ZTG/-/FC/TB/

BfS Bundesamt fuer Strahlenschutz

Projekt: KONRAD

gez.	Datum	Name / Unterschrift	Ersteller und Zeichnungsnummer Fremd
boarb.	06.01.1994	[Redacted]	benker-hoffmann beratende Ingenieure GmbH
gepr.	06.01.1994	[Redacted]	[Redacted]

Maßstab: 1:100
CAD-Nr.: 141909
Titel: TAGESANLAGEN SCHACHT KONRAD 2
UMLADEANLAGE BT.C
HEIZLAGERBEHÄLTER FÜR
WÄRMERZEUGERANLAGE
AUFSTELLUNGSPLAN HEIZLAGER

Blatt von Blatt

Klassifizierung: Projekt - Element
9 K 4 1 7 3 2

Funktion	Komponente	Baugruppe	Aufgabe	UA	Lfd. Nr.	Rev.
0 2 Q A C			F E	T A	0 0 0 1 0 1	

Deutsche Gesellschaft zum Bau und Betrieb
von Endlagern fuer Abfallstoffe mbH (DBE)

02ZTG 08
02ZTG 09

	DECKBLATT	Blatt: 1	
		Stand: 31.01.97	

Projekt: Konrad	Projekt	PSP-Element	Obj.Kenn.	Funktion	Komp.	Baugr.	Aufgabe	UA	Lfd.Nr.	Rev.
	NAAN	NNNNNNNNNN	NNNNNN	NNA AANN	AANNNA	AANN	X A A X X	AA	NNNN	NN
	9K	4149		ZZ			FB	LA	0001	02

Titel der Unterlage
 Planunterlagen Konrad, Tagesanlagen Schacht Konrad 2
 Verkehrsanlagen - Gelände

Ersteller/Unterschrift:
 DBE/T-KT2/Fischer

EG47-9.02

Stempelfeld:

	T-KT2 31.01.1997 	T-K 31.01.1997
Freigabe Auftragnehmer Datum / Unterschrift	Freigabe DBE-UVST Datum / Unterschrift	

Dieses Schriftstück unterliegt samt Inhalt dem Schutz des Urheberrechts und darf nur mit Zustimmung der DBE genutzt, vervielfältigt, Dritten zugänglich gemacht oder in anderer Weise verwendet werden

<h1 style="margin: 0;">REVISIONSBLATT</h1>	Blatt: 2	
	Stand:	

Revisionsst. 00: 24.02.94	Projekt	PSP-Element	Obj.Kenn.	Funktion	Komp.	Baugr.	Aufgabe	UA	Lfd.Nr.	Rev.
	NAAN	NNNNNNNNNN	NNNNNN	NNA AANN	AANNNA	AANN	XAAXX	AA	NNNN	NN
	9K	4149		ZZ			FB	LA	0001	

Titel der Unterlage
 Planunterlagen Konrad, Tagesanlagen Schacht Konrad 2
 Verkehrsanlagen - Gelände

Rev.	Revisionsst. Datum	verant. Stelle	rev. Seite	Kat. *)	Erläuterung der Revision
01	01.03.95	T-KT2	3	R	Anlagen 1, 2 und 3 neue Rev.-Stände "gemäß dem Zuständigkeitsbereich des BMBau" in "aufgestellt und eingeführt durch den BMBau" geändert Hinweis entfällt "und die DIN 5044" hinzugefügt 9K/4149/ZZ/FB/TB/0007/01 - Begründung der Basisunterlage 9K/5141/ZZ/F/RD/0002/01 bzw. EG 47, Anlage 1, Blatt 2 - Angabe Pflastermaterial für Zuwegung ZRH und Abfüllfläche für Heizöltanks - Änderung siehe Anlage 2 - Änderung siehe Anlage 3
			4	R	
			8	R	
			12	V	
			Anlage 1	R	
			Anlage 2 Anlage 3	S R	
02	31.01.97	T-KT2	6	S	Rillenschienen Typ Ph 37a aufgenommen, Abgleich mit der EG 56, BFS-KZL: 9K/2123411/4000/FB/EM/0001



V 88/771/2

*) Kategorie R = redaktionelle Korrektur
 Kategorie V = verdeutlichende Verbesserung
 Kategorie S = substantielle Änderung
 Mindestens bei der Kategorie S müssen Erläuterungen angegeben werden

Projekt	PSP-Element	Obj.Kenn.	Funktion	Komp.	Baugr.	Aufgabe	UA	Lfd.Nr.	Rev.
NAAN	NNNNNNNNNN	NNNNNN	NNAAANN	AANNNA	AANN	XAAXX	AA	NNNN	NN
9K	4149		ZZ			FB	LA	0001	01



Planunterlagen

Konrad

Tagesanlagen Schacht Konrad 2

Verkehrsanlagen - Gelände

Inhaltsverzeichnis

Blatt

Deckblatt	1
Revisionsblatt	2
Inhaltsverzeichnis	3
1. Verkehrsanlagen	4-7
2. Geländebearbeitung	8
3. Grünflächen	9
4. Wirtschaftsgegenstände	10-11
5. Beleuchtung	12
6. Anlagen	
6.1 Anlage 1	1 Blatt
Aussenanlagen	
Verkehrsanlagen Lageplan	
9K/4149/-/ZZ/-/-/FB/TB/0007/01	Rev. 01
6.2 Anlage 2	1 Blatt
Aussenbeleuchtung Gesamtübersicht	
9K/4149/-/ZZ/-/-/FB/RD/0008/05	Rev. 01
6.3 Anlage 3	1 Blatt
Hubschrauberlandemöglichkeit	
Befeuerung Hindernisse und Landeplatz	
Lageplan	
9K/4149/-/ZWH/-/-/FB/RD/0001/05	Rev. 01

Blattzahl dieser Unterlage: 12

Gesamtblattzahl einschließlich Anlagen: 15



Projekt	PSP-Element	Obj.kenn.	Funktion	Komp.	Baugr.	Aufgabe	UA	Lfd.Nr.	Rev.
NAAN	NNNNNNNNNN	NNNNNN	NNAAANN	AA>NNNA	AANN	XAAXX	AA	NNNN	NN
9K	4149		ZZ			FB	LA	0001	01



1. Verkehrsanlagen

Allgemeines

Grundlage der vorliegenden Planfeststellungsunterlagen sind die Richtlinien für die Planung und Ausführung von Verkehrsanlagen - Fassung 1987 - (RV 87) aufgestellt und eingeführt durch den BMBau.

Rev. 01

Die Verkehrsanbindung der Schachtanlage Konrad 2 an das öffentliche Verkehrsnetz ist in Anlage 2 dargestellt. Die verkehrstechnische Erschließung innerhalb des Schachtgeländes wird in diesem Abschnitt mit den dazugehörigen Anlagen behandelt.

Bei der Wahl der Gradienten wurde von einem Niveau + 90,04 m ü. NN gleich Höhe der Rasenhängebank (RHB) ausgegangen. Damit sind die Schienenoberkanten der Gleisanlagen sowie alle anderen Verkehrsflächeneingänge in die Gebäude höhenmäßig festgelegt.

Wege

Der überwiegende Teil des Fußgängerverkehrs verläuft zwischen dem Wachgebäude an der nördlichen Grenze des Betriebsgeländes und dem Verwaltungsgebäude. Die Fußwegbreiten werden entsprechend der Frequentierung festgelegt. Sie erhalten einen Belag aus Betonsteinpflaster.

Als Randeinfassung ist zur Abgrenzung von Verkehrsflächen ein Hochbord vorgesehen.

Die Abgrenzung zu den Grünflächen bildet ein Rasenkantenstein. Alle Gebäude werden bei Anschluß an Schwarzdecken (Verkehrsflächen) mit ca. 50 cm breiten Betonpflasterstreifen eingefabt. Anschlüsse an Grünflächen erfolgen mit einem Traufstreifen aus Rollkies, von der Grünfläche getrennt durch einen Rasenkantenstein.



Projekt	PSP-Element	Obj.Kenn.	Funktion	Komp.	Baugr.	Ausgabe	UA	Ud.Nr.	Rev.
NAAN	NNNNNNNNNN	NNNNNN	NNAAANN	AANNA	AANN	XAAXX	AA	NNNN	NN
9K	4149		ZZ			FB	LA	0001	00



Straßen

Alle Verkehrsflächen auf Konrad 2 werden neu erstellt. Das Straßennetz läßt sich seiner Funktion nach in drei Bereiche gliedern:

- Erschließungsstraßen
- befestigte Verkehrsflächen zwischen Gebäuden bzw. Gebäuden und Grünflächen
- Ringstraße.

Erschließungsstraßen

Der Ausbauquerschnitt sowie die Bemessung des Deckenaufbaus erfolgt für alle Erschließungsstraßen gemäß RStO 86, Bauklasse V.

Im Bereich der Zufahrt zur Umladeanlage und am Lüftergebäude werden Parkstreifen für die Gebindetransportfahrzeuge angelegt.

In die Haupteerschließungsstraße einmündende Betriebsstraßen werden mit Schranken abgetrennt, um Unfälle mit Anlieferfahrzeugen zu vermeiden. Die Steuerung der Schranken erfolgt vom Steuerstand Trocknungsanlage.

Befestigte Verkehrsflächen zwischen Gebäuden bzw. Gebäuden und Grünflächen

In den Bereichen Schachthalle/Förderturm/Lüftergebäude/Grubenwässerübergabestation, an der Zufahrt zur Umladeanlage und am Betriebshof (Gebäude für Ersatzfördermittel, Gabelstapler und Garage sowie Werkstattgebäude mit Lokschruppen und Friktionswinde) sind entsprechend den betrieblichen Erfordernissen platzartige Verkehrsflächen angeordnet. Die Ausführung erfolgt mit Schwarzdecken, Bauklasse V.

In einem Teilbereich an der Schachthalle ist ein großflächiges Betonfundament innerhalb der Verkehrsflächen vorgesehen, das beim Wechsel der Seile am Schacht 2 für die Verankerung von Friktionswinde und Seilhäspel benötigt wird.

Ringstraße

Für die Überwachung und Instandhaltung der Zaunanlage ist im südlichen und östlichen Teil des Schachtgeländes eine Straße notwendig. Die Ringstraße wird 4,50 m breit und mit wassergebundener Decke ausgeführt.



Projekt	PSP-Element	Obj.Kenn.	Funktion	Komp.	Baugr.	Aufgabe	UA	Lfd.Nr.	Rev.	 DBE
N A A N	N N N N N N N N N N	N N N N N N	N N A A A N N	A A N N N A	A A N N	X A A X X	A A	N N N N	N N	
9K	4149		ZZ			FB	LA	0001	02	

Kfz-Stellplätze

Für die PKW's der Beschäftigten und Besucher ist außerhalb der Anlage eine PKW-Unterstellhalle geplant.

Gleisanlagen

Östlich der Umladeanlage sind ein Durchfahrt-, ein Leer- und ein Puffergleis vorgesehen, die über Weichen miteinander verbunden sind und über die das durch die Umladeanlage führende Gleis mit Anlieferwaggons beschickt wird. Das durch die Umladeanlage führende Gleis steht in Verbindung mit dem Lokschuppen, in dem das betriebseigene Rangierfahrzeug untergestellt und gewartet werden kann. Die übrigen Gleise enden vor der südlichen Ringstraße mit einem Prellbock.

Das Puffergleis, das zum Zaun an der Ostseite des Schachtgeländes mit einer Betonwand abgeschirmt wird, wird entsprechend Forderung der Bezirksregierung Braunschweig über einer Auffangwanne aus Stahlbeton errichtet. Das in der Wanne anfallende Regenwasser wird in das Niederschlagswasser-Sammelsystem eingeleitet.

Die Bettung der Gleise wird wie folgt aufgebaut:

- 5 cm Sauberkeitsschicht (Füllsand)
- Lage Geotextil
- 30 cm Frostschutzschicht
- 30 cm Gleisschotter (bis UK Schwelle)

Das Gleis, Profil S 54 und PH 37a, wird auf Hartholzschwellen, | Rev. 02
Form A, d = 16 cm, verlegt. Der Gleisoberbau wird mit Hartgesteinssplitt bis auf die Höhe aufgefüllt, die notwendig ist, um in etwa bündig mit Gleisoberkante Betonfertigteilplatten verlegen zu können, die ein ungehindertes Überfahren der Gleise ermöglichen.

In Teilbereichen an der Schachthalle und am Lüftergebäude werden Schwarzdeckenbeläge der Verkehrsflächen an die Gleise angearbeitet.



Projekt	FSP-Element	Obj.Kenn.	Funktion	Komp.	Baugr.	Aufgabe	UA	Lfd.Nr.	Rev.
NAAN	NNNNNNNNNN	NNNNNN	NNAAANN	AA>NNNA	AANN	XAAXX	AA	NNNN	NN
9K	4149		ZZ			FB	LA	0001	00



Sonstige Verkehrsanlagen

Die Grünfläche zwischen Umladeanlage und Gebäude für Ersatzfördermittel, Gabelstapler und Garage wird so mit Rasengittersteinen befestigt, daß sie mit LKW befahren und als Hubschrauberlandemöglichkeit benutzt werden kann. Eine Teilfläche an der Löschwasserentnahmestation wird mit Betonsteinpflaster für Feuerwehrfahrzeuge befestigt.



Projekt	PSP-Element	Obj.Kenn.	Funktion	Komp.	Baugr.	Aufgabe	UA	Lfd.Nr.	Rev.	 DBE
NAAN	NNNNNNNNNN	NNNNNN	NNAAANN	AANNA	AANN	XAAXX	AA	NNNN	NN	
9K	4149		ZZ			FB	LA	0001	01	

2. Geländebearbeitung

Der Untergrund im Bereich der Schachanlage Konrad 2 besteht weitgehend aus aufgefülltem Boden, der sich aus Sanden, Kiesen und Schluffen zusammensetzt, die beim Aushub des Salzgitter-Zweigkanals angefallen sind. Dementsprechend ist der Baugrund sehr heterogen. Zudem befinden sich in Teilbereichen des Geländes auch noch Bauschuttauffüllungen sowie Ablagerungen aus dem Betrieb der Hüttenwerke.

Die obersten Bodenschichten in Dicke von 20 cm bestehen aus einem Gemisch von Sand, Schlacke und Koksresten. Für vegetationstechnische Zwecke ist der anstehende Boden daher ungeeignet und muß mit einem Oberbodenauftrag entsprechend der vorgesehenen Begrünung/Bepflanzung versehen werden, d. h. Bodenauftrag für Pflanzflächen: 30 cm, für Rasenflächen: 15 cm.

Hinsichtlich möglicher Schadstoffbelastungen (ehemalige Teerdestillation) sind Beprobungen von Grundwasser und Boden durchgeführt worden. Die Analysen haben ergeben, daß Grund und Boden unbedenklich genutzt werden können.

Rev.
01



Projekt	PSP-Element	Obj.Kenn.	Funktion	Komp.	Baugr.	Aufgabe	UA	Lfd.Nr.	Rev.
NAAN	NNNNNNNNNN	NNNNNN	NNAAANN	AANNA	AANN	XAAXX	AA	NNNN	NN
9K	4149		ZZ			FB	LA	0001	00



3. Grünflächen

Die Schachtanlage Konrad 2 liegt in einem von Industrieansiedlungen geprägten Landschaftsraum am Salzgitter-Zweigkanal. An einigen Stellen auf dem Gelände befinden sich wild ausgesamte Sträucher sowie Bäume (Papeln), die für die Durchführung der Baumaßnahmen beseitigt werden müssen.

Als Ersatz für die Entfernung der vorhandenen Vegetation sowie zur Gestaltung der neuen Anlage sieht die Bepflanzungskonzeption vereinzelte Gehölzgruppen in Rasenflächen vor (2/3 Rasen, 1/3 Pflanzung). Es werden standortgerechte Gehölze für die Bepflanzung eingesetzt.

Auf dem Randstreifen entlang des Schutzzaunes wird Rasen eingesät, im Bereich des Verwaltungsgebäudes sind Bodendeckerpflanzungen mit vereinzelte eingestreuten Solitärgehölzgruppen vorgesehen.

Auf den unbefestigten Rasenflächen wird die Einsaat eines Landschaftsrasens, im Bereich der Gittersteinbefestigungen die Einsaat eines Gebrauchsrasens erfolgen.



Projekt	PSP-Element	Obj.Kenn.	Funktion	Komp.	Baugr.	Aufgabe	UA	Ud.Nr.	Rev.	
NAAN	NNNNNNNNNN	NNNNNN	NNAAANN	AANNNA	AANN	XAAXX	AA	NNNN	NN	
9K	4149		ZZ			FB	LA	0001	00	

4. Wirtschaftsgegenstände

Es werden folgende Wirtschaftsgegenstände für das Schachtgelände Konrad 2 beschafft:

Müll- und Abfallbehälter

Die Planung für die Entsorgung von Müll und Abfall sieht vor, diese nach Arten zu trennen und für den Transport zu den Entsorgungseinrichtungen bereitzustellen.

Folgende Behälter sind vorgesehen:

- Aschesilo für die Heizzentrale
- Silo für Precoating-Produkt in der Heizzentrale
- Abfallbehälter im Bereich Betriebshof
Aufgestellt werden 2 offene Absetzmulden mit je 4 m³ sowie für den anfallenden Müll ein Müllgroßbehälter à 1,1 m³. Für das mineralische und synthetische Altöl stehen 2 Behälter a 1000 l zur Verfügung.
- Abfallbehälter für Verwaltungs- und Sozialgebäude
Es werden 2 Müllgroßbehälter à 1,1 m³ aufgestellt.
- Für die Sauberhaltung von Wegen und Plätzen auf dem Gelände ist das Aufstellen von Papier- und Abfallbehältern vorgesehen.

Fahnenmaste

Vorgesehen sind 4 Fahnenmaste aus Aluminium mit einer Länge von 7,50 m mit innenliegendem Seil, inkl. Bodenbefestigung. Abmessung der Flaggen 1,50 m x 2,50 m.

Fahrradständer

Installiert wird ein Fahrradständer für 12 Fahrräder. Der Aufstellungsort ist innerhalb der Parkgarage. Für den internen Radfahrverkehr auf dem Gelände sind für das Abstellen der Fahrräder an mehreren Gebäuden 3 x 6 Fahrradständer vorgesehen.



Projekt	PSP-Element	Obj.Kenn.	Funktion	Komp.	Baugr.	Aufgabe	UA	Lfd.Nr.	Rev.	 DBE
NAAN	NNNNNNNNNN	NNNNNN	NNAAANN	AANNA	AANN	XAXX	AA	NNNN	NN	
9K	4149		ZZ			FB	LA	0001	00	

Beschriftungen und Schilder

120

Folgende Schilder werden installiert:

- Ein großes Firmenschild am Haupteingangstor. Dieses Schild besteht aus einem Leuchtfeld mit aufgedrucktem Firmennamen, Firmenemblem.
- Ein beleuchteter Schaukasten zur Information von Besuchern am Wachgebäude.
- Richtzeichen mit Zusatzschildern.
- Hinweisschilder mit Richtungsanzeige.



Projekt	PSP-Element	Obj.Kenn.	Funktion	Komp.	Baugr.	Aufgabe	UA	Lfd.Nr.	Rev.	
NAAN	NNNNNNNNNN	NNNNNN	NNAAAANN	AAANNA	AAAN	XAAAXX	AA	NNNN	NN	
9K	4149		ZZ			FB	LA	0001	01	

5. Beleuchtung

121

Außenbeleuchtung

Maßgebend für die Auslegung der Beleuchtung ist der Plan Sicherheit und die DIN 5044. Die Beleuchtungsanlage wurde so ausgelegt, daß die darin vorgegebenen Beleuchtungsstärken an keinem Punkt unterschritten werden. An verschiedenen Punkten ergeben sich jedoch, bedingt durch die mögliche Anordnung der Leuchten im Gelände, Überschreitungen von 10 - 30 %.

| Rev. 01

Die Außenbeleuchtung der Schachtanlage Konrad 2 teilt sich in 4 Bereiche auf.

- a) Beleuchtung der Verkehrsflächen
- b) Zaunbeleuchtung
- c) Gleisfeldbeleuchtung
- d) Gebäude-Außenbeleuchtung.

Bei Netzausfall wird die gesamte Außenbeleuchtungsanlage über das Ersatzstromnetz versorgt.

Beleuchtung Hubschrauberlandemöglichkeit

Der Hubschrauberlandebereich wird im Bedarfsfall mit 4 Eckscheinwerfern ausgeleuchtet.

Als Anflughilfen und Tageskennzeichnung wird ein beleuchteter Windrichtungsanzeiger (rot/weiß gestreifter "Windsack") auf dem höchsten Teil des der Landemöglichkeit nahegelegenen Gebäudes für Ersatzfördermittel, Gabelstapler und Garage vorgesehen.

Schlechtwetter und Nachtkennzeichnung

Für die Nachtkennzeichnung der Hindernisse werden auf den Gebäudeeckpunkten der Pufferhalle Einfachhindernisleuchten, am Schornstein der Heizzentrale und am Abluftkamin der Pufferhalle jeweils 4 Hinderniseinfachleuchten installiert.

Eine weitere Hindernisleuchte wird jeweils an der Gebäudeecke der Umladeanlage zur Hubschrauberlandemöglichkeit und etwa in der Mitte an der südwestlichen Gebäudelängsseite installiert. Die Leuchtfarbe der Hindernisfeuer ist rot gemäß DIN 6163. Sie werden jeweils bei Bedarf eingeschaltet.



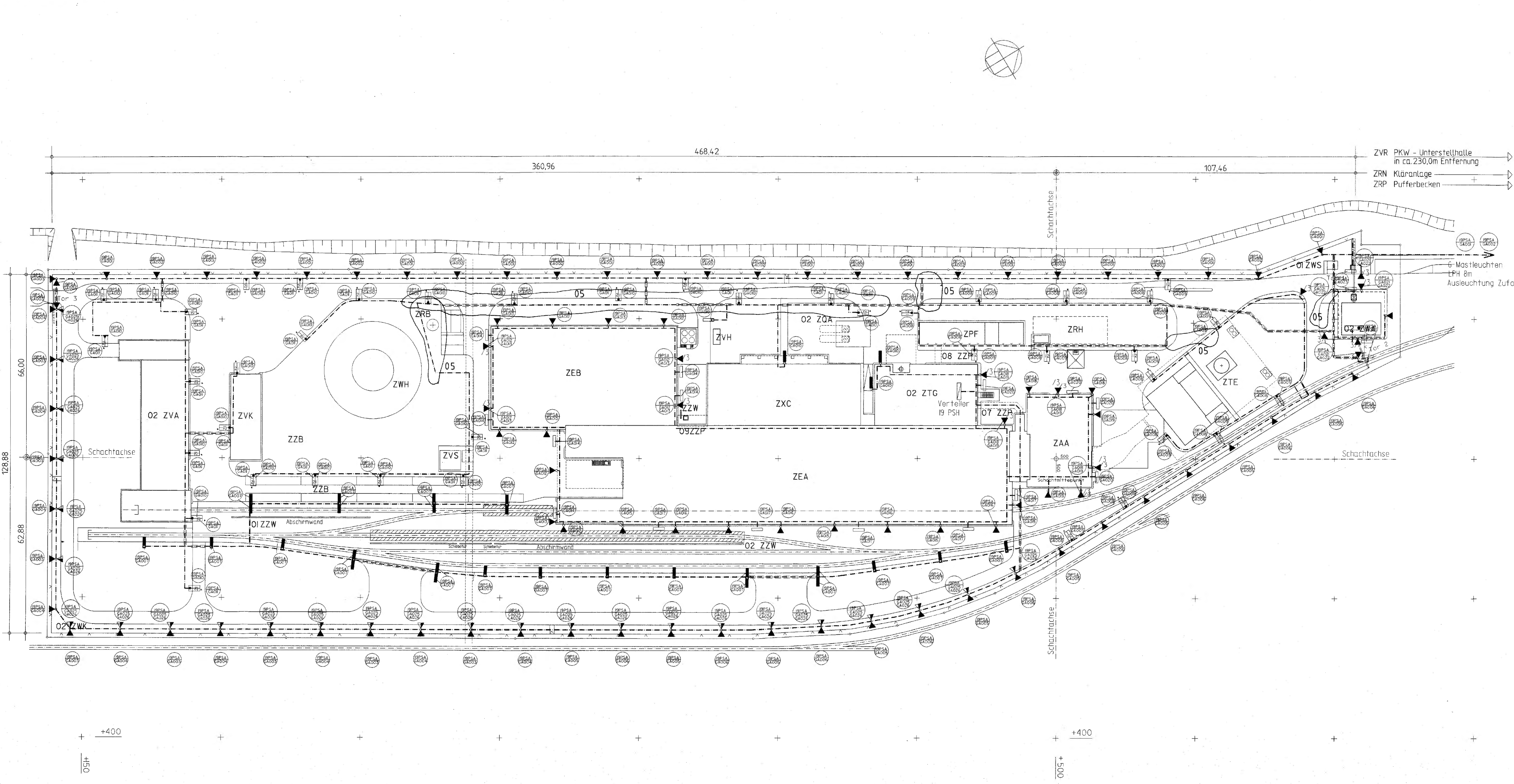

Legende

ZEA	Umladehalle	ZVB	Pufferhalle
ZAA	Fördertrum mit Schachthaltenbau und Schachtkeller	ZVS	Gebäude für Steuerstand
ZTE	Lüftungsgebäude mit Diffusor und Abwehrrinne	02 ZVA	Werkstatt mit Löschküpen und Fraktionswinden
02 ZWA	Wachgebäude	ZZB	Bereitstellung
ZPF	Freiluft-Trufanlage	ZRH	Grubenwasser-Übergebörsen
02 ZWK	Zaun	ZVH	Flaschenlager
01 ZWS	Immissionsmeß-Stelle	ZVK	Gebäude für Ersatzfördermittel
ZWH	Hubstraublerlandeneingänge	ZVL	Gabelstapler und Garage
02 ZTG	Heizzentrale mit Schaltstation und Kamin	ZZB	LKW-Parkplätze
02 ZGA	Heizlager	ZVB	Löschwasserentnahmestellen
ZRN	Kläranlage	ZVR	PKW-Unterstellhalle
ZRP	Pufferbecken	ZXC	Büro- und Sozialgebäude

Grundstücksgrenze mit vermarkten Grenzpunkten

Zaun

LPH 8 m 63 Leuchten
Lichtschneidung NAV - 15 lx/500

LPH 8 m 18 Leuchten
Hauptzufahrt NAV - 15 lx/500

LPH 8 m 49 Leuchten
Stärkungsbereich NAV - 15 lx/500

LPH 8 m 26 Leuchten
Gefälle/Parkplätze NAV - 15 lx/500

LPH 8 m 26 Leuchten
Fahrtstrassen NAV - 20 lx/500

LPH 8 m 6 Leuchten
Mündung/Fahrtstrassen NAV + 2000m (10000)

LPH 8 m 35 Leuchten
Fahrtstrassen NAV + 2000m (10000)

LPH 8 m 8 Leuchten
Fahrtstrassen NAV (10000)

LPH 8 m 3 Leuchten
Fahrtstrassen NAV (10000)

LPH 8 m 18 Leuchten
Hauptzufahrt

6 Mastleuchten
LPH 8m
Ausleuchtung Zufahrt

Die Koordinaten beziehen sich auf das lokale Schachtkoordinatensystem
Alle Höhenangaben beziehen sich auf m ü. NN

SCHACHTMITLEPUNKT

95	14.07.95	aktualisierte Basisplan, eingetragte, Basisanfertiger nachgetragen	
96	14.07.95	01-Trassen angelegt, Kanalschleusenstellung mit Trassenplan Akt. 1	
97	18.01.96	Neuerstellung Logistik Gesamtüberarbeitung	

Freigeabe 29.10.95 Datum / Unterschrift

Freigeabe 04.11.95 Datum / Unterschrift

123

BAUHERR

BUNDESREPUBLIK DEUTSCHLAND,
VERTRETEN DURCH DEN PRÄSIDENTEN
DES BfS, SALZGITTER

DATUM

16.02.96

UNTERSCHRIFT

ENTWURFSVERFASSER

DBE, Palme
EL - NR. 6.860 / 75

16.02.96

Basisplan: 9K/5141/-ZZ/-1/-F/RD/0002/01

BfS Bundesamt für Strahlenschutz

Projekt: KONRAD

Datum	07.09.95	Ersteller und Zeichnungsnummer	Frend
Gezeichnet	07.09.95		
geprüft	07.09.95		

Maßstab 1:500

Blattgrößen 9A / 9B

Blatt 14825

TAGESANLAGEN SCHACHT KONRAD 2
Außenbeleuchtung
Gesamtübersicht

Blatt von Blatt

Klassifizierung

Projekt 9K 4149

Funktion ZZ

komponente

Baugruppe

Aufgabe

UA

Lfd. Nr.

Rev.

FB RD000805

Deutsche Gesellschaft zum Bau und Betrieb von Endlagern für Abfallstoffe mbH (DBE)

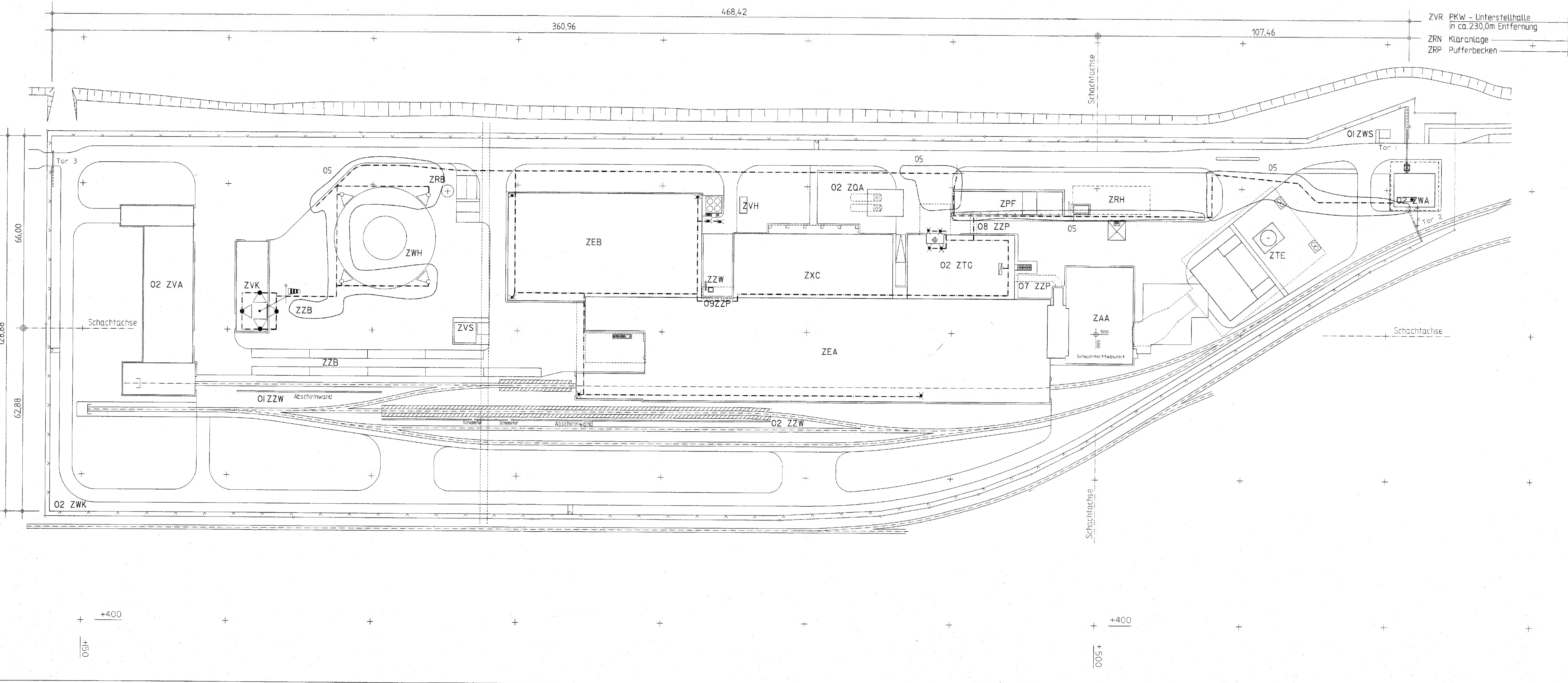
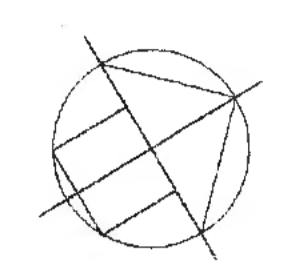

Legende

ZEA	Linkshalle	ZEB	Pufferhalle
ZAA	Förderturn mit Schachthöhenbau und Schachtkeiler	ZVS	Gebäude für Steuerstand
ZTE	Lüftergebäude mit Diffusor und Abwetterkanal	02 ZVA	Werkstoff mit Lokscheppen und Fraktionswinderhalle
02 ZWA	Wachgebäude	ZZB	Bereitstellung
ZPF	Freiluft-Traktanlage	ZRH	Grubenwasser-Übergabestation
02 ZWK	Zaun	ZVH	Flaschenlager
01 ZWS	Immissionsstreu-Stelle	ZVK	Gebäude für Ersatzfördermittel
ZWH	Hubschrauberlandeempfangsfläche	ZVL	Gabelstapler und Garage
02 ZTG	Heizzentrale mit Schaltschrank und Kamin	ZZV	PKW-Planplätze
02 ZQA	Heiztätige	ZZB	Beschwermehrfachstation
ZRN	Kläranlage	ZRP	PKW-Unterstellhalle
ZRP	Pufferbecken		Schicht- und Sozialgebäude

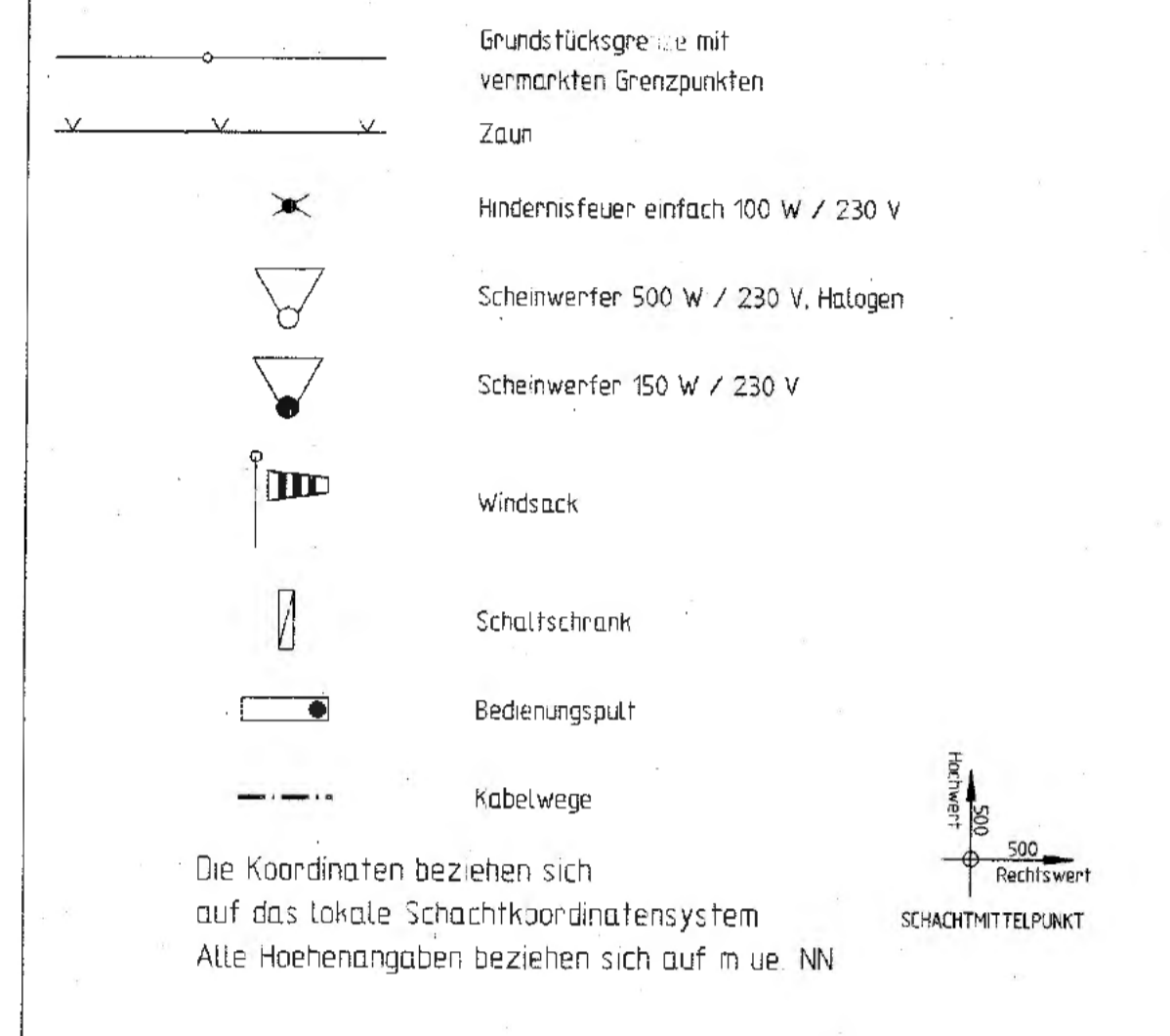

05	14.2.95	ET-Trassen angelegt, Konsistenzherstellung mit Transparenz Anl., Mischwasser-Biosystem angeordnet, Bausummitage nachgefragt	
04	10.10.94	Maßnahmeplanung, Gesamtüberarbeitung	

Freigegeben	29.10.93	Freigegeben	9.11.93
Datum / Unterschrift		Datum / Unterschrift	

BAUHERR	DATUM	UNTERSCHRIFT
BUNDESREPUBLIK DEUTSCHLAND, VERTRETEN DURCH DEN PRÄSIDENTEN DES BfS, SALZGITTER		

ENTWURFSVERFASSER	DATUM	UNTERSCHRIFT
DBE, Peine EL-Nr.: 6.860/75	13.02.96	

Basisplan: 9K/5141/-ZZ/-/-F/RD/0002/01
BfS Bundesamt für Strahlenschutz

Projekts	KONRAD
Datum	7.9.93
gezeichnet	
gezeichnet	
gezeichnet	

1:500	TAGESANLAGEN SCHACHT 2
Baukörpermaße	Hubschrauberlandeempfangsfläche
50 x 100	Befeuerung Hindernisse und Landeplatz
MP-Nr. 2	Lageplan

Projekt	9 K	4 14 9	Funktion	ZWH	Komponente	FB	Baugruppe	Aufgabe	UA	Lfd. Nr.	Rev.

Deutsche Gesellschaft zum Bau und Betrieb von Endlagern für Abfallstoffe mbH (DBE)

	DECKBLATT	Blatt: 1	
		Stand: 01.03.95	



Projekt: Konrad	Projekt	PSP-Element	Obj.Kenn.	Funktion	Komp.	Baugr.	Aufgabe	UA	Lfd.Nr.	Rev.
	NAAN	NNNNNNNNNN	NNNNNN	NNAAAANN	AANNNA	AANN	XAAXX	AA	NNNN	NN
	9K	4173		02TLA				FE	LA	0004

Titel der Unterlage
 Beschreibung der Wärmeerzeugeranlagen Konrad 2

Ersteller/Unterschrift:
 DBE/T-KT5/Backe

Stempelfeld:



		T-K 02.03.1995 
Freigabe Auftragnehmer Datum / Unterschrift	Datum / Unterschrift	t

Dieses Schriftstück unterliegt samt Inhalt dem Schutz des Urheberrechts und darf nur mit Zustimmung der DBE genutzt, vervielfältigt, Dritten zugänglich gemacht oder in anderer Weise verwendet werden

Revisionsst. 00:		Projekt	PSP-Element	Obj.Kenn.	Funktion	Komp.	Baugr.	Aufgabe	UA	Lfd.Nr.	Rev.
01.12.93		NAAN	NNNNNNNNNN	NNNNNN	NNAAANN	AANNA	AANN	XAXXX	AA	NNNN	NN
		9K	4173		02TLA			FE	LA	0004	
Blatt: 2 Stand: 											
Revisionsst. 00: 01.12.93											
Titel der Unterlage Beschreibung der Wärmeerzeugeranlagen Konrad 2											
Rev.	Revisionsst. Datum	verant. Stelle	rev. Seite	Kat. *)	Erläuterung der Revision						
01	01.03.95	T-KT5	3, 4 6, 11 11 Anlagen 1 2,3 und 4	R V,R S S	Anlagen 1,2,3 und 4 neue Rev.-Stände, Anlagenbezeichnungen an die der Anlagen angepaßt Verweise verdeutlicht und Datum aktualisiert Vorlauftemperatur abgeglichen mit EG 49, An- lage 13, Blatt 4 Änderungen siehe Anlagen						
*) Kategorie R = redaktionelle Korrektur Kategorie V = verdeutlichende Verbesserung Kategorie S = substantielle Änderung Mindestens bei der Kategorie S müssen Erläuterungen angegeben werden											



Projekt	PSP-Element	Obj.Kenn.	Funktion	Komp.	Baugr.	Aufgabe	UA	Lfd.Nr.	Rev.
N A A N	NNNNNNNNNN	NNNNNN	NNAAANN	AANNNA	AANN	XAAXX	AA	NNNN	NN
9K	4173		02TLA			FE	LA	0004	01



**Planunterlagen
Konrad**

Tagesanlagen Schacht Konrad 2

Beschreibung der Wärmeerzeugeranlagen Konrad 2

Inhaltsverzeichnis Blatt

Deckblatt	1
Revisionsblatt	2
Inhaltsverzeichnis	3
1. Beschreibung der Wärmeerzeugeranlagen Konrad 2	5
1.1 Allgemeines	5
1.2 Kesselanlagen	6
1.3 Schornstein	7
1.4 Brennstoffversorgung und Entaschung	8
1.5 Rauchgasfilterung für Kohlekessel	10
1.6 Heizsystem	11
1.7 Fernheizleitungen	14

Verzeichnis der Anlagen

Anlage 1: Umladeanlage BT. C	1 Blatt	Rev. 01
Grundriß Ebene ± 0,00, +0,60, -3,06		
Aufstellungsplan Heizung		
9K/41732/-/02TLA/-/-/FE/TA/0003/01		
Anlage 2: Umladeanlage BT. C	1 Blatt	Rev. 01
Grundriß Ebene -3,06		
Aufstellungsplan Heizung		
9K/41732/-/02TLA/-/-/FE/TA/0002/01		



Projekt	PSP-Element	Obj.Kenn.	Funktion	Komp.	Baugr.	Aufgabe	UA	Lfd.Nr.	Rev.
NAAN	NNNNNNNNNN	NNNNNN	NNAAANN	AA>NNNA	AA>NN	XAAXX	AA	NNNN	NN
9K	4173		02TLA			FE	LA	0004	01



Anlage 3: Umladeanlage BT. C 1 Blatt
 Grundriß Ebene -3,06/ -5,43
 Aufstellungsplan Heizung
 9K/41732/-/02TLA/-/-/FE/TA/0001/01

Rev. 01

Anlage 4: Umladeanlage BT. C 1 Blatt
 Schnitte A-A/B-B/C-C
 Aufstellungsplan Heizung
 9K/41732/-/02TLA/-/-/FE/TA/0004/01

Rev. 01

Blattzahl dieser Unterlage: 14 Blatt
 Gesamtblattzahl einschließlich Anlagen: 18 Blatt



Projekt	PSP-Element	Obj.Kenn.	Funktion	Komp.	Baugr.	Aufgabe	UA	Lfd.Nr.	Rev.	 DBE
NAAN	NNNNNNNNNN	NNNNNN	NNA AANN	AANNNA	AANN	XAAXX	AA	NNNN	NN	
9K	4173		02TLA			FE	LA	0004	00	

1. Beschreibung der Wärmeerzeugeranlagen Konrad 2

1.1 Allgemeines

Alle auf dem Gelände der Tagesanlagen Konrad 2 befindlichen Gebäude werden über eine zentrale Wärmeerzeugeranlage versorgt. Die Wärmeerzeugeranlage befindet sich mit dem dazugehörigen Kohlebunker in den Bauwerken Nr. 1 und 4 Umladeanlage, hier: Heizzentrale mit Schaltstation und Kamin / Kohlebunker 02 ZTG.

Gemäß Ermittlung des Wärmebedarfs der Gebäude nach DIN 4701 und unter Berücksichtigung der nach RHB (Richtlinien für die Planung und Ausführung von Heizungs- und Wassererwärmungsanlagen für öffentliche Gebäude) für die Bemessung der Wärmeerzeuger vorzusehenden Gleichzeitigkeitsfaktoren sowie der Wärmeverluste in der Heizzentrale und im Verteilungsnetz, beträgt dieser 2.300 kW.



Projekt	PSP-Element	Obj.Kenn.	Funktion	Komp.	Baugr.	Aufgabe	UA	Lfd.Nr.	Rev.	 DBE
NAAN	NNNNNNNNNN	NNNNNN	NNA AANN	AANNNA	AANN	X A A X X	AA	NNNN	NN	
9K	4173		02TLA			FE	LA	0004	01	

1.2 Kesselanlagen

Gewählt wurde ein Doppel-Kohlekessel mit je 900 kW Nennwärmeleistung (gesamt 1.800 kW, Feuerungswärmeleistung insgesamt 2.000 kW) für die Befuerung mit Anthrazit.

Für den Sommerlastfall, die Warmwasserbereitung und die LKW/Bahn-Trocknungsanlage (im Sommer) wird ein mit Heizöl EL befeuerter Wärmeerzeuger installiert. Der Wärmeerzeuger hat eine Nennwärmeleistung von 500 kW (Feuerungswärmeleistung 544 kW)

Die zum Einsatz kommende Kesseleinheit entspricht feuerungstechnisch den Forderungen der TA-Luft.

Der vorgesehene Kohlekessel weist folgende Merkmale auf:

- Vollautomatischer Kesselbetrieb durch lastabhängige Leistungsregelung der Rostfeuerung mit Entschlackungsregelung.
- Geringer Bedienungsaufwand durch Ausrüstung der Kesselanlage nach DIN 4751, Teil 2.
- Hoher Wirkungsgrad durch guten Ausbrand und niedrige Abgastemperatur.
- Dauerbetrieb auch bei mittlerer Leistungsanforderung.
- Selbsttätige Brennstoffzuführung.
- Brennstoffzufuhr und Ascheentsorgung werden in die Kesselautomatik einbezogen.
- Leichte Zugänglichkeit zu den Reinigungsstüren.

Die Anlage wird nach DIN 4751 Teil 2, i.S. TRD 604 - Anlage 1 aufsichtsarm gefahren.

Rev.
01



Projekt	PSP-Element	Obj.Kenn.	Funktion	Komp.	Baugr.	Aufgabe	UA	Lfd.Nr.	Rev.
NAAN	NNNNNNNNNN	NNNNNN	NNAAANN	AANNNA	AANN	XAAXX	AA	NNNN	NN
9K	4173		02TLA			FE	LA	0004	00



1.3 Schornstein

Für die Abführung der Verbrennungsgase wird für jeden Kessel ein separates Rauchrohr in einem Schornstein errichtet. Die Schornsteinrauchrohre haben die Aufgabe, die je Kesseleinheit anfallenden Rauchgasmengen bei allen Kesselleistungsbereichen von 100% bis ca. 15% und allen auftretenden Witterungsverhältnissen abzuführen.

Es sind folgende Rauchgasmengen abzuführen:

- 1 Rauchrohr für Wärmeerzeuger mit Anthrazit befeuert ca. $2.776 \text{ m}^3/\text{h}_{\text{trocken}}$
- 1 Rauchrohr für Wärmeerzeuger mit Heizöl EL befeuert ca. $710 \text{ m}^3/\text{h}_{\text{trocken}}$
- 1 Abgasrohr für Ersatzstromdiesel ca. $5.900 \text{ m}^3/\text{h}_{\text{trocken}}$

Die Schornsteinanlage wird in Form eines freistehenden Schornsteines mit einem tragenden Mantel aus Stahlblech St 37.2 mit 3 innenliegenden Abgaszügen für die Kessel, den Ölkessel sowie dem Ersatzstromaggregat erstellt. Ein vierter Zug dient der Abluftabführung aus dem Kohlelager nach Filterung. Die Wärmedämmung der Züge wird mit Mineralwollmatten ausgeführt. Die Schornsteinhöhe beträgt ca. 36 m.

Zwischen dem Kohlekessel und den Abgaszügen ist ein Abgaswärmetauscher und ein Gewebe-Rauchgasfilter vorgesehen (Gewebe material Dralon T). Das Filter wird durch eine Schutzbekalkung (precoating) geschützt. Das erforderliche Kalkhydrat wird in einem Silo von 4 m^3 , das Precoating-Produkt in einem 9 m^3 Silo bevorratet. Die Ver- bzw. Entsorgung erfolgt mittels Druckpneumatik.



Projekt	PSP-Element	Obj.Kenn.	Funktion	Komp.	Baugr.	Aufgabe	UA	Lfd.Nr.	Rev.
NAAN	NNNNNNNNNN	NNNNNN	NNA AANN	A ANNNA	AANN	X A A X X	AA	NNNN NN	
9K	4173		02TLA			FE	LA	0004	00



1.4 Brennstoffversorgung und Entaschung

Vorgesehen ist die Verfeuerung von Anthrazit Nuß 5-6. Die Anthrazitkohle hat unter den Steinkohlen den geringsten Gehalt an flüchtigen Bestandteilen, wodurch überhaupt erst der für Kohlekessel extreme Schwachlastbetrieb ermöglicht wurde.

Der Kohlebunker wird unterirdisch errichtet und ist für ca. 17 % des Jahresbedarfs ausgelegt. Es wird ein Betonbauwerk hergestellt, in das zwei trichterförmige Bunker aus geeignetem Material mit Versteifungskonstruktion eingebaut werden. Die Schräge der Bunker erhält eine Neigung von 45°.

Kohlebunker erhält zur Beschickung von oben zwei Öffnungen mit zugehörigen offenen Kohletransportschnecken. Die Kohletransportschnecken verteilen die feinkörnige Kohle im Bunker längs.

Über zwei Rohrkettenförderer wird die Kohle vom Vorratsbunker in den Kessel-Aufsatzbunker transportiert. Der Füllschacht ist mit einer automatischen Verschlusseinrichtung vor der Beschickungsöffnung versehen.

Die Kohleversorgung und Schichthöheneinstellung befindet sich oberhalb der Verbrennungszonen des Kessels.



Projekt	PSP-Element	Obj.Kenn.	Funktion	Komp.	Baugr.	Aufgabe	UA	Lfd.Nr.	Rev.	 DBE
NAAN	NNNNNNNNNN	NNNNNN	NNAAAANN	AANNNA	AANN	XAXXX	AA	NNNN	NN	
9K	4173		02TLA			FE	LA	0004	00	

133

Die anfallende Asche und Schlacke wird über eine motorisch angetriebene Transportschnecke mit Bestiftung gebrochen und in den Aschefallraum geschoben; dieser Vorgang erfolgt lastabhängig. Über diese Ascheustragschnecken gelangen Asche und Schlacke in einen kleinen Druckbehälter.

Der Druckbehälter, mit Transportdruckluft beaufschlagt, ist ein Teil des einheitlichen Druckfördersystems der Heizzentrale in Verbindung mit einem Aschesilo von 12 m³ Inhalt. Dieses Aschesilo kommt im Kesselhaus zur Aufstellung. Die Entsorgung erfolgt durch den Kohlelieferanten.



Projekt	PSP-Element	Obj.Kenn.	Funktion	Komp.	Baugr.	Aufgabe	UA	Lfd.Nr.	Rev.
NA AN	NNNNNNNNNN	NNNNNN	NNAAANN	AANNNA	AANN	XAAXX	AA	NNNN	NN
9K	4173		02TLA			FE	LA	0004	00



1.5 Rauchgasfilterung für Kohlekessel

Die Rauchgase des Kohlekessels werden mittels Feinfilterung mit Werten unterhalb der TA-Luft-Grenze gereinigt. Zur Verbesserung der Wärmenutzung und Verringerung der Filtermaterialkosten werden die Rauchgase mit einem zusätzlichen Rauchgas/Wasser-Wärmetauscher (ECO) abgekühlt. Der Wärmege-
winn wird in den Kohlekesselrücklauf eingekoppelt. Damit ist es möglich, das kostengünstige Filtermaterial Dralon T mit einer max. Temperaturbe-
lastung von 120 °C einzusetzen. Diese Betriebsweise des Filters, der Ab-
gasleitungen sowie des Rauchgas/Wasser-Wärmetauschers erfordert eine sog. Schutzneutralisierung durch die Einbringung von basischen Absorbentien in den v.g. abgasberührten Anlagenteilen.

Das erforderliche Korrosionsschutz-Verfahren, das "Precoating", bringt infolge der Anlagenautomatisierung und des Arbeits- und Umweltschutzes weitere Siloanlagen für das Absorbenschemikal $\text{Ca}(\text{OH})_2$ und die ausge-
kreisten Feinfilter- und Precoating-Reaktionsprodukte mit sich. Die Größe der Behälter wurde mit 4 m³ für $\text{Ca}(\text{OH})_2$ und 9 m³ für das Feinstaub/Precoa-
tingrückstandssilo bestimmt.

Die Heizölversorgung des Sommerkessels erfolgt aus einer unterirdisch angeordneten Heizöltankanlage, aus der auch das Ersatzstromaggregat versorgt wird.



Projekt	PSP-Element	Obj.Kenn.	Funktion	Komp.	Baugr.	Aufgabe	UA	Lfd.Nr.	Rev.	
NAAN	NNNNNNNNNN	NNNNNN	NNAAANN	AANNA	AANN	XAAXX	AA	NNNN	NN	
9K	4173		02TLA			FE	LA	0004	01	

1.6 Heizsystem

Die Wärmeerzeugeranlage wird nach DIN 4751, Teil 2 (Fassung 10.94) errichtet. Die max. zulässige Vorlauftemperatur beträgt 120 °C (Abschaltung des Sicherheitstemperaturbegrenzers und Verriegelung gegen selbsttätiges Wiedereinschalten). | Rev. 01

Entscheidend sind die Sicherheitskriterien für Kohlefeuerungen entsprechend der TRD 604 - Anlage 1 und der Nachweis der schnellen Regelbarkeit der Feuerung nach Regel- und Störabschaltung. | Rev. 01

Wegen der vom Kesselhersteller geforderten Mindestrücklauftemperatur von ca. 60 °C wird die praktische Kesselvorlauftemperatur auf 90 °C konstant gehalten, um dann mit relativ kleinem Massenstrom die Anlagenrücklauftemperatur anzuheben. Dieses geschieht durch eine, jedem Kessel separat zugeordnete Kesselkreispumpe mit Dreibegeventil.

Die Fernleitungen zu den Verbrauchern werden mit max. 85 °C, zur Sicherstellung der Verbraucherauslegung mit 70/50 °C, gleitend konstant betrieben.

Bei Warmwasser- und RLT-Wärmeverbrauchern ist das Gleitprofil der Regelung bei 70 °C nach unten begrenzt.



Projekt	PSP-Element	Obj.Kenn.	Funktion	Komp.	Baugr.	Aufgabe	UA	Lfd.Nr.	Rev.
N A A N	NNNNNNNNNN	NNNNNN	NNAAANN	AANNNA	AANN	X A A X X	AA	NNNN	NN
9K	4173		02TLA			FE	LA	0004	00



Gemäß DIN 4751 Teil 2 erhalten die Kesselanlagen alle erforderlichen sicherheitstechnischen Bauteile wie:

- a) Einrichtungen gegen Überschreiten der zulässigen Vorlauftemperatur, bestehend aus:
 - typgeprüften Temperaturregeleinrichtungen,
 - Temperaturbegrenzungseinrichtungen wie typgeprüfte Temperaturwächter und typgeprüfte Sicherheitstemperaturbegrenzer.

- b) Einrichtungen gegen Überschreiten des zulässigen Betriebsüberdruckes, bestehend aus (typgeprüft):
 - Sicherheitsventil gemäß TRD 721 - für Dampfkessel der Gruppe II
 - Sicherheitsdruckbegrenzer besonderer Bauart.

- c) Einrichtungen zum Schutz gegen unzulässige Erwärmung durch Beheizen bei Wassermangel, bestehend aus:
 - bauteilgeprüfte Wassermangelsicherung,
 - Einrichtungen zum Ausgleich der Wasservolumenänderungen,
 - thermische Ablaufsicherung - **nur Kohlekessel**.

Die Druckhalteanlage besteht aus geschlossenen Membranausdehnungsgefäßen mit angebauter Armaturengruppe und Druckdiktierpumpe.

Diese Membranausdehnungsgefäße nehmen das Ausdehnungsvolumen der gesamten Anlage beim Auf- und Abheizen auf. Während des Aufwärmvorganges gibt die Anlage das Ausdehnungswasser an das Membranausdehnungsgefäß ab.



Projekt	PSP-Element	Obj.Kenn.	Funktion	Komp.	Baugr.	Aufgabe	UA	Lfd.Nr.	Rev.
NAAN	NNNNNNNNNN	NNNNNN	NNAAANN	AANNNA	AANN	XAXXX	AA	NNNN	NN
9K	4173		02TLA			FE	LA	0004	00



157

Benötigt die Anlage während des Abkühlprozesses wieder Wasser, so wird dieses von dem Membranausdehnungsgefäß der Diktierpumpe zugeführt. Während des ständigen Wechsels vom Ausdehnungswasser von der Anlage zum Ausdehnungsgefäß und umgekehrt, hält das Membranausdehnungsgefäß mit Hilfe der Diktierpumpe und Abspeiseventile der Automatikgruppe die gesamte Anlage unter praktisch konstant bleibendem Anlagendruck.



Projekt	PSP-Element	Obj.Kenn.	Funktion	Komp.	Baugr.	Aufgabe	UA	Lfd.Nr.	Rev.
N A A N	NNNNNNNNNN	NNNNNN	NNA A A N N	A A N N N A	A A N N	X A A X X	A A	NNNN	NN
9K	4173		02TLA			FE	LA	0004	00



1.7 Fernheizleitungen

Außerhalb von Gebäuden werden erdverlegte kunststoffummantelte Fernwärmeverorgungsleitungen verlegt. Diese Leitungen bestehen aus einem Stahlrohr mit einer fugenlosen Verbundisolierung aus Polyurethan-Hartschaum und einem nahtlosen Hart-Polyethylen-Schutzrohr. Die Leitungen werden weitgehend im Herstellerwerk vorgefertigt.

Die erdverlegten Fernheizleitungen werden mit einer kontinuierlich arbeitenden Feuchtigkeitsüberwachung ausgestattet. Hierdurch werden Leckagen im System optisch und akustisch im Schaltschrank des Kesselhauses bzw. über die GA im Hauptleitstand angezeigt.



- 1) Kfz-Abstellplatz 1
2) Kfz-Abstellplatz 2
3) Kfz-Abstellplatz 3
4) Kfz-Abstellplatz 4
5) Kfz-Abstellplatz 5
6) Kfz-Abstellplatz 6
7) Kfz-Abstellplatz 7
8) Kfz-Abstellplatz 8
9) Kfz-Abstellplatz 9
10) Kfz-Abstellplatz 10
- 11) Kfz-Abstellplatz 11
12) Kfz-Abstellplatz 12
13) Kfz-Abstellplatz 13
14) Kfz-Abstellplatz 14
15) Kfz-Abstellplatz 15
16) Kfz-Abstellplatz 16
17) Kfz-Abstellplatz 17
18) Kfz-Abstellplatz 18
19) Kfz-Abstellplatz 19
20) Kfz-Abstellplatz 20
- 21) Kfz-Abstellplatz 21
22) Kfz-Abstellplatz 22
23) Kfz-Abstellplatz 23
24) Kfz-Abstellplatz 24
25) Kfz-Abstellplatz 25
26) Kfz-Abstellplatz 26
27) Kfz-Abstellplatz 27
28) Kfz-Abstellplatz 28
29) Kfz-Abstellplatz 29
30) Kfz-Abstellplatz 30
- 31) Kfz-Abstellplatz 31
32) Kfz-Abstellplatz 32
33) Kfz-Abstellplatz 33
34) Kfz-Abstellplatz 34
35) Kfz-Abstellplatz 35
36) Kfz-Abstellplatz 36
37) Kfz-Abstellplatz 37
38) Kfz-Abstellplatz 38
39) Kfz-Abstellplatz 39
40) Kfz-Abstellplatz 40

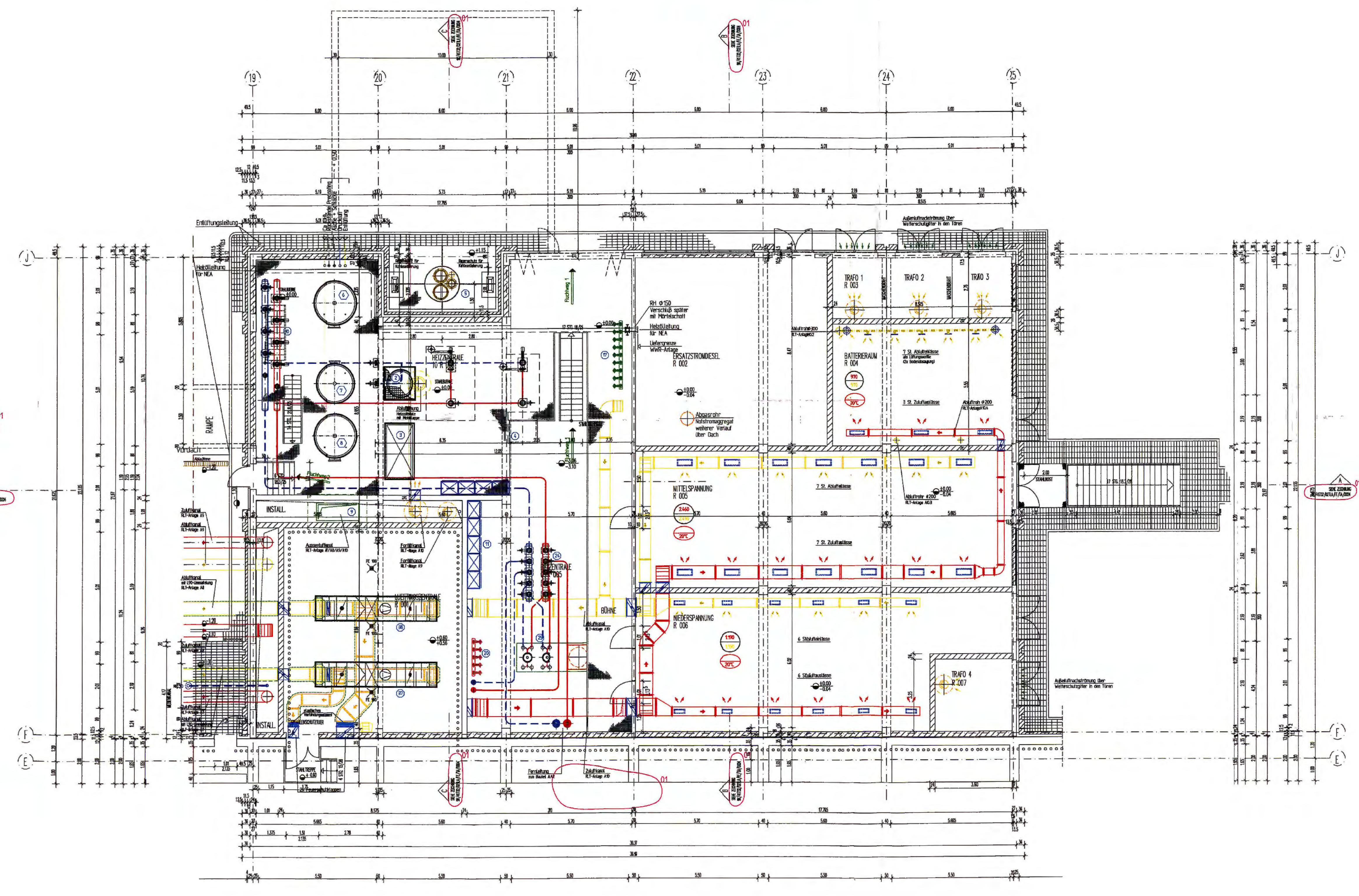

Legende

- Heizungsvorlauf
- Heizungsrücklauf
- Trinkwasserleitung Kalt
- Trinkwasserleitung Warm
- Trinkwasserleitung Zirkulation
- Lochwasserleitung
- CO₂-Leitleitung
- Gasleitung
- Abwasserleitung konventionell
- Niederschlagswasserleitung
- Abwasserleitung Lischwasser
- Abwasserleitung Kontrollbereich
- Abwasserleitung über Benzin- und Kalesenzabnehmer
- Abwasser-Grundleitung
- Abwasser-Erddichtung
- Außenluftkanal
- Zuluftkanal
- 1) Fremddrucke (Luftabfuhrkanal)
- Zuluftkanal
- 4) Fremddrucke (Luftabfuhrkanal)
- Abluftkanal
- Fortluftkanal
- Entsorgungskanal
- U90-Umkehrleitung für Lüftungskanal
- Lüftungshilfeleitung Zuluft
- Lüftungshilfeleitung Abluft/Fortluft
- Volumenstrom Zuluft
- Volumenstrom Abluft
- Heizfläche
- Raumtemperatur

022TG 10
GRUNDRISS EBENE +0,00, +0,60, -3,06

SONNTAGSICHT NR. PLAN-R.
KONTROLLBEREICH

STABSTREIFEN
MALEKREIS
LECHTBREITEN

±0,00
+0,00
+0,00
+4,50

DKT
DKT
DKR
DKR
DKT
SCHNITTKANAL
BRÜCKENSTÜBE/IN ÖFFNUNG

±0,00=90,04 Ü.N.N.

21A UNTERKELLERUNG MIT FUNDAMENTEN UND WÄLLEN
21B UNTERKELLERUNG MIT FUNDAMENTEN UND WÄLLEN
21C UNTERKELLERUNG MIT FUNDAMENTEN UND WÄLLEN
21D UNTERKELLERUNG MIT FUNDAMENTEN UND WÄLLEN

22A FRIEDLICH-TRIMMPLATZ
22B WERKSTATT MIT LÖTLÖTLINIE UND LÖTLÖTLINIE
22C GEMEINSCHAFTLICHE MITTEL GÄSSELSTADL UND SAHNE
22D BÜRO- UND SOZIALKANTINE
22E BÜRO- UND SOZIALKANTINE
22F BÜRO- UND SOZIALKANTINE
22G BÜRO- UND SOZIALKANTINE

23A SUBSTANZIERUNGSGEBÄUDE
23B FRIEDLICH-TRIMMPLATZ
23C GEMEINSCHAFTLICHE MITTEL GÄSSELSTADL UND SAHNE
23D BÜRO- UND SOZIALKANTINE
23E BÜRO- UND SOZIALKANTINE
23F BÜRO- UND SOZIALKANTINE
23G BÜRO- UND SOZIALKANTINE

01	24.02.1995	BASISUNTERLAGE NACHTRÄGEN, NEUE BASISUNTERLAGE VERWENDET	
		ANSCHLIESNUMMIERUNG ENTFERNT	
		KENNZEICHNUNG SCHNITTE AKTUALISIERT	
		LEGENDE VERSCHOBEN, HINWEISE AUF BRANDSCHUTZ AUS LEGENDE ENTFERNT	
		ENTWURFSVERFASSER KORREGIERT	
Rev.	Stand	Änderung	gepr. / freigege. Unterschrift

Freigabe B+H	06.01.1994 /	Freigabe DBE	10.01.1994 /
	Datum / Unterschrift		Datum / Unterschrift

BAUHERR	BUNDESREPUBLIK DEUTSCHLAND, VERTRETEN DURCH DEN PRÄSIDENTEN DES BfS, SALZGITTER	DATUM	16.02.96	UNTERSCHRIFT
ENTWURFSVERFASSER				

GWA - ANLAGEN	0103
Basisunterlage:	9K/41732/-/022TG/-/-/FL/1B/0001704

Projekt: **BfS Bundesamt fuer Strahlenschutz**
KONRAD

gez.	06.01.1994	Titel:	TAGESANLAGEN SCHACHT KONRAD 2
bepr.	05.01.1994	UMLADEANLAGE BTC	
gepr.	06.01.1994	GRUNDRISS EBENE +0,00,+0,60,-3,06	
Masstab:	1:100	CAD-Nr.:	14704
Blattgröße:	100 x 594 mm		
MF-Nr.:			

Blatt	von	Blatt	
Klassifizierung:			
Projekt	PfP - Element	Objekt - Kennz.	Fuer diese Zeichnung behalten wir uns alle Rechte
9 K	4 1 7 3 2		
Funktion	Komponente	Baugruppe	Aufgabe
0 2 T L A		F E	T A 0 0 0 3 0 1

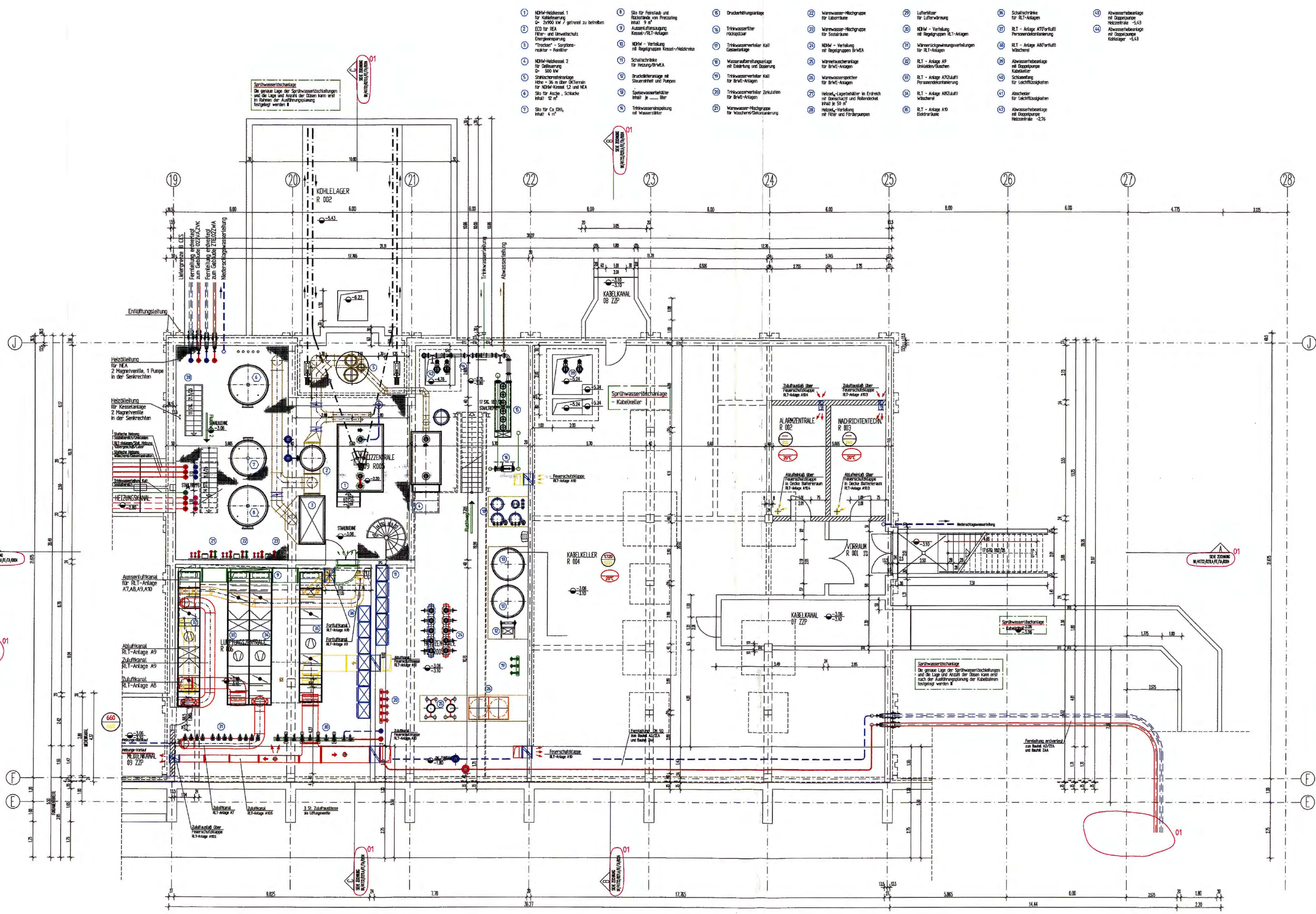

- 1 KHM-Hohlsäule 1 für Lüftung
- 2 KHM-Hohlsäule 2 für Lüftung
- 3 KHM-Hohlsäule 3 für Lüftung
- 4 KHM-Hohlsäule 4 für Lüftung
- 5 KHM-Hohlsäule 5 für Lüftung
- 6 KHM-Hohlsäule 6 für Lüftung
- 7 KHM-Hohlsäule 7 für Lüftung
- 8 KHM-Hohlsäule 8 für Lüftung
- 9 KHM-Hohlsäule 9 für Lüftung
- 10 KHM-Hohlsäule 10 für Lüftung
- 11 KHM-Hohlsäule 11 für Lüftung
- 12 KHM-Hohlsäule 12 für Lüftung
- 13 KHM-Hohlsäule 13 für Lüftung
- 14 KHM-Hohlsäule 14 für Lüftung
- 15 KHM-Hohlsäule 15 für Lüftung
- 16 KHM-Hohlsäule 16 für Lüftung
- 17 KHM-Hohlsäule 17 für Lüftung
- 18 KHM-Hohlsäule 18 für Lüftung
- 19 KHM-Hohlsäule 19 für Lüftung
- 20 KHM-Hohlsäule 20 für Lüftung
- 21 KHM-Hohlsäule 21 für Lüftung
- 22 KHM-Hohlsäule 22 für Lüftung
- 23 KHM-Hohlsäule 23 für Lüftung
- 24 KHM-Hohlsäule 24 für Lüftung
- 25 KHM-Hohlsäule 25 für Lüftung
- 26 KHM-Hohlsäule 26 für Lüftung
- 27 KHM-Hohlsäule 27 für Lüftung
- 28 KHM-Hohlsäule 28 für Lüftung

Legende

- Heizungsvorlauf
- Heizungsrücklauf
- Trinkwasserleitung Kalt
- Trinkwasserleitung Warm
- Trinkwasserleitung Zirkulation
- Löschwasserleitung
- CS - Löschleitung
- Gasleitung
- Abwasserleitung konventionell
- Niederschlagswasserleitung
- Abwasserleitung Löschwasser
- Abwasserleitung Kontrollbereich
- Abwasserleitung über Benz- und Kohlenstaubscheider
- Abwasser-Grundleitung
- Abwasser-Entlüftung
- Aussentufkanal
- Zuluftkanal
- 1 thermodynamische Lüftungsströme
- Zuluftkanal
- 1 thermodynamische Lüftungsströme
- Abfuhrkanal
- Fortluftkanal
- Entreichungskanal
- 150-Ummantelung für Lüftungskanal
- Lüftungsrohrleitung Zuluft
- Lüftungsrohrleitung Abluft/Fortluft
- Volumenstrom Zuluft
- Volumenstrom Abluft
- Heizfläche
- Raumtemperatur

022TG 09
GRUNDRISS EBENE -3.06

SONNT/ANSICHT NR. PLAN-NR.

KONTROLLEBECKEN

STAHLBLECH

MAUERWERK

LEICHTBAUWAND

0,00

±0,00

-0,08

+4,50

+3,00

BV/BR

DKF

DKF

DKR

UKR

UKF

SCHACHT/KANAL

BRÜSTUNGSHÖHE/UK OFFNUNG

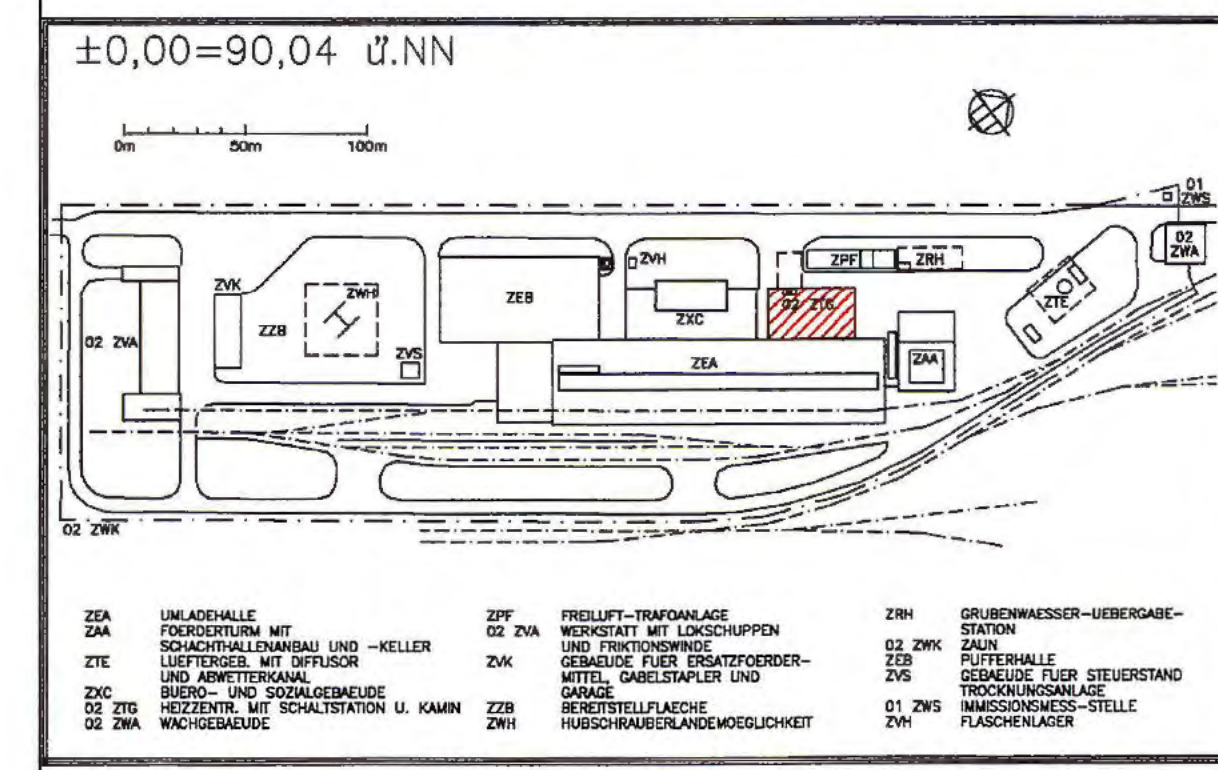

01	24.02.1995	BASISUNTERLAGE NACHENTWURF, NEUE BASISUNTERLAGE VERWENDET	
		ANSCHLUSSEMPFANGUNG ENTFERNT	
		HEINDEICHUNG SCHNITTE AKTUALISIER	
		LEGENDE VERSCHOBEN, HINWEISE AUF BRANDSCHUTZ AUS LEGENDE ENTFERNT	
		ENTWURFSVERFASSER KORRIGIERT	
Rev.	Stand	Aenderung	gepr. / freigegeben
			140

Freigabe B+H: 06.01.1994

Freigabe DBE: 10.01.1994

BAUHERR: BUNDESREPUBLIK DEUTSCHLAND, VERTRETEN DURCH DEN PRÄSIDENTEN DES BfS, SALZGITTER

DATUM: 16.01.96

ENTWURFSVERFASSER: [Redacted]

GWA - ANLAGEN: 010

Basisunterlage: 9K/41732/-/022TG/-/04

Projekt: BFS Bundesamt fuer Strahlenschutz

KONRAD

gez.: 06.01.1994

beorb.: 05.01.1994

gepr.: 06.01.1994

Masstab: 1:100

Blattgröße: 1100 x 594 mm

MF-Nr.: [Redacted]

Blatt von Blatt

Klassifizierung: [Redacted]

Projekt: 9 K 4 1 7 3 2

Funktion: 0 2 T L A

Komponente: [Redacted]

Baugruppe: [Redacted]

Aufgabe: F E

UA: T A

Lfd. Nr.: 0 0 2 0 1

Rev.: [Redacted]

Deutsche Gesellschaft zum Bau und Betrieb von Endlagern fuer Abfallstoffe mbH (DBE)

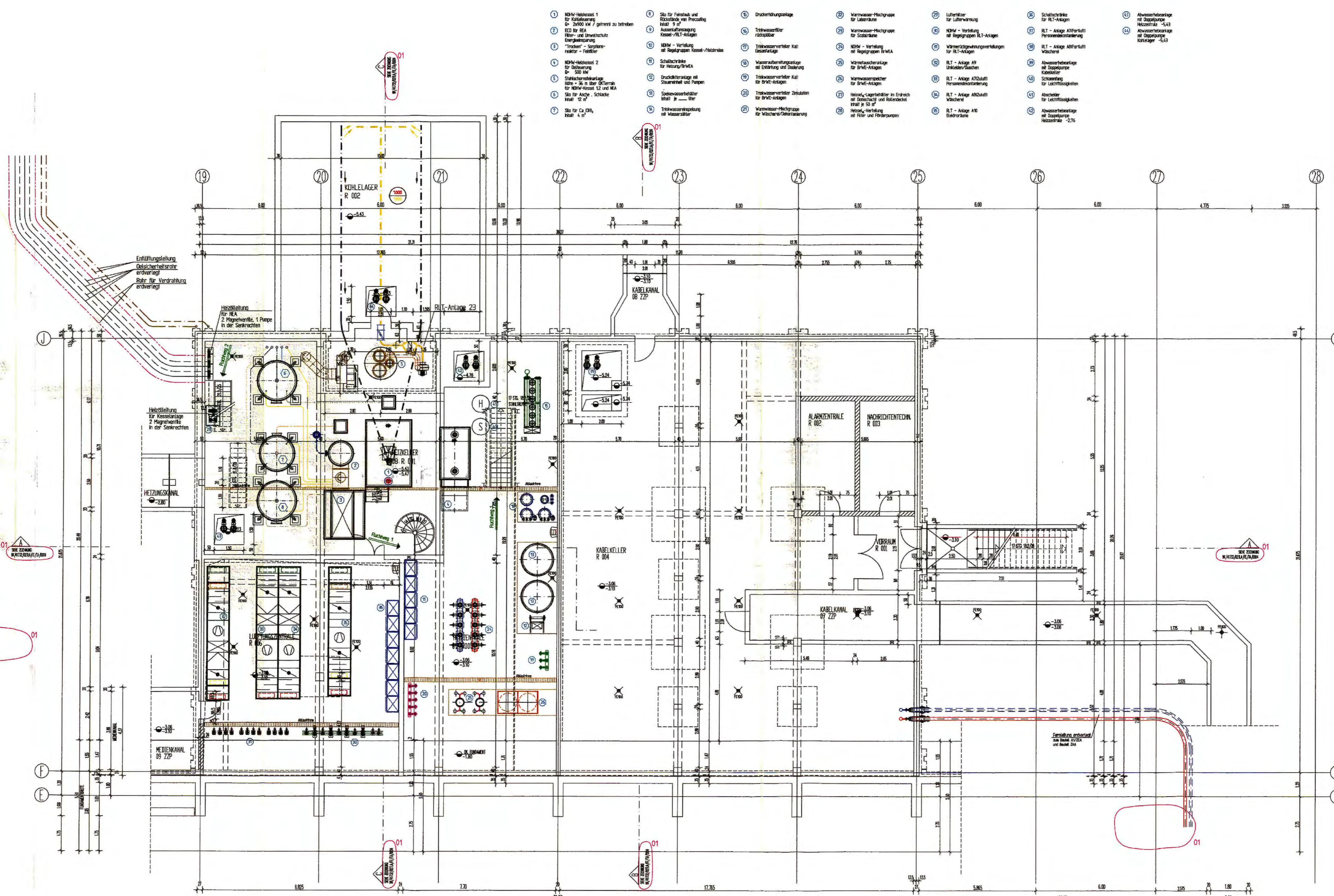

- ① KHM-Hohlsäule 1 für Stützbohle
- ② KHM-Hohlsäule 2 für Stützbohle
- ③ Stützbohle für Stützbohle
- ④ Stützbohle für Stützbohle
- ⑤ Stützbohle für Stützbohle
- ⑥ Stützbohle für Stützbohle
- ⑦ Stützbohle für Stützbohle
- ⑧ Stützbohle für Stützbohle
- ⑨ Stützbohle für Stützbohle
- ⑩ Stützbohle für Stützbohle
- ⑪ Stützbohle für Stützbohle
- ⑫ Stützbohle für Stützbohle
- ⑬ Stützbohle für Stützbohle
- ⑭ Stützbohle für Stützbohle
- ⑮ Stützbohle für Stützbohle
- ⑯ Stützbohle für Stützbohle
- ⑰ Stützbohle für Stützbohle
- ⑱ Stützbohle für Stützbohle
- ⑲ Stützbohle für Stützbohle
- ⑳ Stützbohle für Stützbohle
- ㉑ Stützbohle für Stützbohle
- ㉒ Stützbohle für Stützbohle
- ㉓ Stützbohle für Stützbohle
- ㉔ Stützbohle für Stützbohle
- ㉕ Stützbohle für Stützbohle
- ㉖ Stützbohle für Stützbohle
- ㉗ Stützbohle für Stützbohle
- ㉘ Stützbohle für Stützbohle
- ㉙ Stützbohle für Stützbohle
- ㉚ Stützbohle für Stützbohle
- ㉛ Stützbohle für Stützbohle
- ㉜ Stützbohle für Stützbohle
- ㉝ Stützbohle für Stützbohle
- ㉞ Stützbohle für Stützbohle
- ㉟ Stützbohle für Stützbohle
- ㊱ Stützbohle für Stützbohle
- ㊲ Stützbohle für Stützbohle
- ㊳ Stützbohle für Stützbohle
- ㊴ Stützbohle für Stützbohle
- ㊵ Stützbohle für Stützbohle
- ㊶ Stützbohle für Stützbohle
- ㊷ Stützbohle für Stützbohle
- ㊸ Stützbohle für Stützbohle
- ㊹ Stützbohle für Stützbohle
- ㊺ Stützbohle für Stützbohle

Legende

- Heizungsvorlauf
- Heizingrücklauf
- Trinkwasserleitung Kalt
- Trinkwasserleitung Warm
- Trinkwasserleitung Zirkulation
- Löschwasserleitung
- CO₂ - Löschleitung
- Gasleitung
- Abwasserleitung konventionell
- Niederschlagswasserleitung
- Abwasserleitung Löschwasser
- Abwasserleitung Kontrollbereich
- Abwasserleitung über Benzin- und Koaleszenzabscheider
- Abwasser-Grundleitung
- Abwasser-Erntleitung
- Ausstrufkanal
- Zuluftkanal
- Abluftkanal
- Fortluftkanal
- Entschmutzungsablauf
- 150-Ummantelung für Lüftungskanal
- Lüftungsrohrleitung Zuluft
- Lüftungsrohrleitung Abluft/Fortluft
- Volumenstrom Zuluft
- Volumenstrom Abluft
- Heizfläche
- Raumtemperatur

02ZTG 08/09
GRUNDRISS EBENE -5.43; -3.06

	SONNT/ANSICHT NR. PLAN-NR.		04.00	DKT	
	KONTROLLEBEREICH		-0.00	DKT	
	STABBEITON MAUERWERK		-0.08	DKT	
	LECHTBAUWAND		+4.50	UKR	
			+3.00	UKF	
				SCHACHT/ANM.	
				BRÜSTUNGSHÖHE/LK-ÖFFNUNG	

±0,00=90,04 Ü.N.N.

ZKA	UMKLEIDUNG MIT FACHWERK	ZF	TRIEBLIFT-TRIMMPLATZ	ZKH	GRUNDWASSER-ERHEBERSTATION
ZKB	TRIEBLIFT-TRIMMPLATZ	ZG	TRIEBLIFT-TRIMMPLATZ	ZKI	TRIEBLIFT-TRIMMPLATZ
ZKC	TRIEBLIFT-TRIMMPLATZ	ZH	TRIEBLIFT-TRIMMPLATZ	ZKJ	TRIEBLIFT-TRIMMPLATZ
ZKD	TRIEBLIFT-TRIMMPLATZ	ZI	TRIEBLIFT-TRIMMPLATZ	ZKJ	TRIEBLIFT-TRIMMPLATZ
ZKE	TRIEBLIFT-TRIMMPLATZ	ZJ	TRIEBLIFT-TRIMMPLATZ	ZKJ	TRIEBLIFT-TRIMMPLATZ

01	24.02.1995	BASISUNTERLAGE NACHGEBEN. NEUE BASISUNTERLAGE VERWENDET	
		ANSCHLUSSNUMMIERUNG ENTWURF	
		KENNZICHNUNG SCHNITTE AKTUALISIER	
		LEGENDE VERSCHOBEN. HINWEISE AUF BRANDSCHUTZ AUS LEGENDE ENTWURF	
		ENTWURFSVERFASSER KORREGIER	
Rev.	Stand	Aenderung	Spät. / freiges. Unterschrift

141

Freigabe B+H	Freigabe DBE
06.01.1994	10.01.1994
Datum / Unterschrift	Datum / Unterschrift

BAUHERR	DATUM
BUNDESREPUBLIK DEUTSCHLAND, VERRETTEN DURCH DEN PRÄSIDENTEN DES BIS, SALZGITTER	16.02.94

ENTWURFSVERFASSER	GWA - ANLAGEN
	0103

Basisunterlage: 9K/41732/-/02ZTG/-/-/FL/TB/0002/04

Bfs Bundesamt fuer Strahlenschutz

Projekt:	KONRAD
----------	--------

gez.	Datum	Name / Unterschrift	Ersteller und Zeichnungsnummer Fremd
beschr.	05.01.1994		
gepr.	06.01.1994		

Maßstab:	CAD-Nr.:	Titel:	TAGESANLAGEN SCHACHT KONRAD 2
1 : 100	141906		UMLADEANLAGE B.T.C.
Blattgröße:	GRUNDRISS EBENE -3,06, -5,43		
100 x 594 mm	AUFSTELLUNGSPLAN HEIZUNG		
MF-Nr.:			

Blatt	von	Blatt	Klassifizierung:
			Fuer diese Zeichnung behalten wir uns alle Rechte

Projekt	PSP - Element	Objekt - Kernz.	Rev.
9 K	4 17 3 2		
Funktion	Komponente	Baugruppe	Aufgabe
0 2 T L A			F E T A 0 0 1 0 1

Deutsche Gesellschaft zum Bau und Betrieb von Endlagern fuer Abfallstoffe mbH (DBE)

	SCHNITT/ANSICHT NR. PLAN-NR.		KONTROLBEREICH		STABELETON MAUERWERK LECHTBAUWERK		0.00 -0.00 -0.08 +4.50 +3.00 B1/B2	KWT OKF OKF OKR UKR LKF SCHACHT/KANAL BRÜSTUNGSHÖHE/UK ÖFFNUNG
--	---------------------------------	--	----------------	--	---	--	---	---

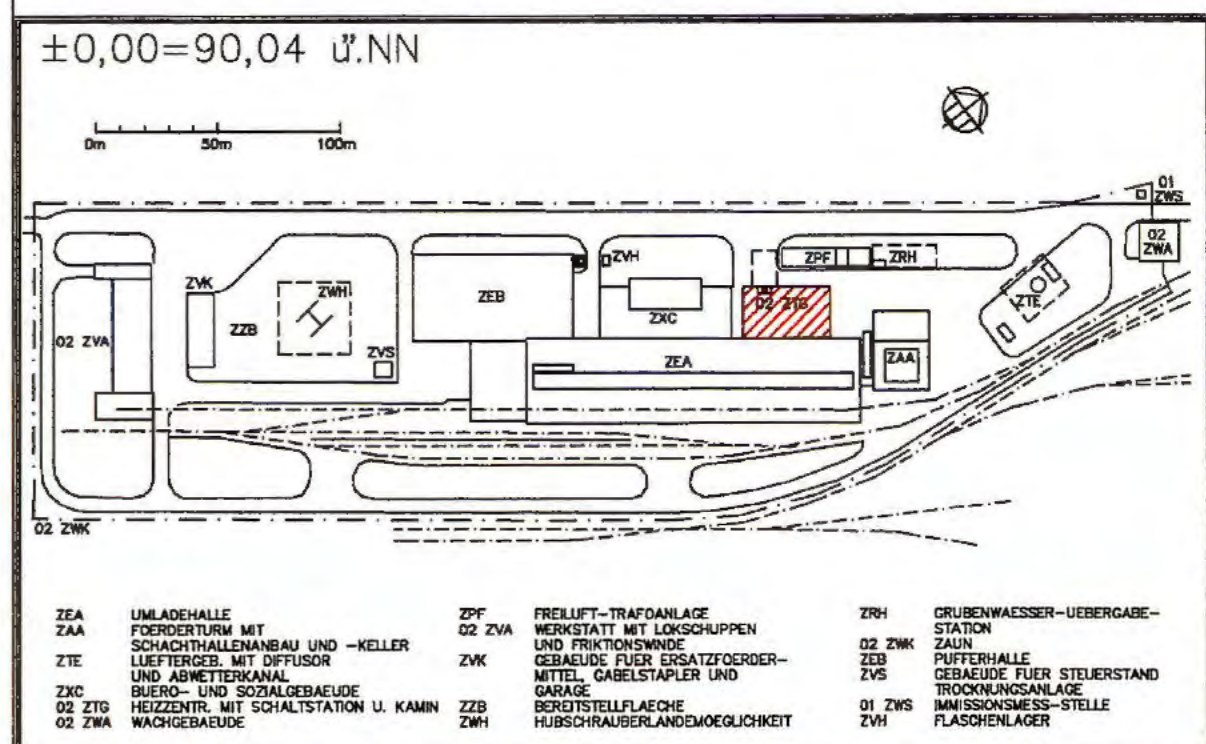

Z1A	UMKLEHHALE	Z1F	FRISCHLUF-TRAFIKHAUSE	Z1N	GRÜENWASSER-UNTERKAMMER
Z1B	SCHWACHSTROMKABELKANAL	Z1G	FRISCHLUF-TRAFIKHAUSE	Z1O	GRÜENWASSER-UNTERKAMMER
Z1C	SCHWACHSTROMKABELKANAL	Z1H	FRISCHLUF-TRAFIKHAUSE	Z1P	GRÜENWASSER-UNTERKAMMER
Z1D	SCHWACHSTROMKABELKANAL	Z1I	FRISCHLUF-TRAFIKHAUSE	Z1Q	GRÜENWASSER-UNTERKAMMER
Z1E	SCHWACHSTROMKABELKANAL	Z1J	FRISCHLUF-TRAFIKHAUSE	Z1R	GRÜENWASSER-UNTERKAMMER
Z1F	SCHWACHSTROMKABELKANAL	Z1K	FRISCHLUF-TRAFIKHAUSE	Z1S	GRÜENWASSER-UNTERKAMMER
Z1G	SCHWACHSTROMKABELKANAL	Z1L	FRISCHLUF-TRAFIKHAUSE	Z1T	GRÜENWASSER-UNTERKAMMER
Z1H	SCHWACHSTROMKABELKANAL	Z1M	FRISCHLUF-TRAFIKHAUSE	Z1U	GRÜENWASSER-UNTERKAMMER
Z1I	SCHWACHSTROMKABELKANAL	Z1N	FRISCHLUF-TRAFIKHAUSE	Z1V	GRÜENWASSER-UNTERKAMMER
Z1J	SCHWACHSTROMKABELKANAL	Z1O	FRISCHLUF-TRAFIKHAUSE	Z1W	GRÜENWASSER-UNTERKAMMER
Z1K	SCHWACHSTROMKABELKANAL	Z1P	FRISCHLUF-TRAFIKHAUSE	Z1X	GRÜENWASSER-UNTERKAMMER
Z1L	SCHWACHSTROMKABELKANAL	Z1Q	FRISCHLUF-TRAFIKHAUSE	Z1Y	GRÜENWASSER-UNTERKAMMER
Z1M	SCHWACHSTROMKABELKANAL	Z1R	FRISCHLUF-TRAFIKHAUSE	Z1Z	GRÜENWASSER-UNTERKAMMER
Z1N	SCHWACHSTROMKABELKANAL	Z1S	FRISCHLUF-TRAFIKHAUSE		
Z1O	SCHWACHSTROMKABELKANAL	Z1T	FRISCHLUF-TRAFIKHAUSE		
Z1P	SCHWACHSTROMKABELKANAL	Z1U	FRISCHLUF-TRAFIKHAUSE		
Z1Q	SCHWACHSTROMKABELKANAL	Z1V	FRISCHLUF-TRAFIKHAUSE		
Z1R	SCHWACHSTROMKABELKANAL	Z1W	FRISCHLUF-TRAFIKHAUSE		
Z1S	SCHWACHSTROMKABELKANAL	Z1X	FRISCHLUF-TRAFIKHAUSE		
Z1T	SCHWACHSTROMKABELKANAL	Z1Y	FRISCHLUF-TRAFIKHAUSE		
Z1U	SCHWACHSTROMKABELKANAL	Z1Z	FRISCHLUF-TRAFIKHAUSE		

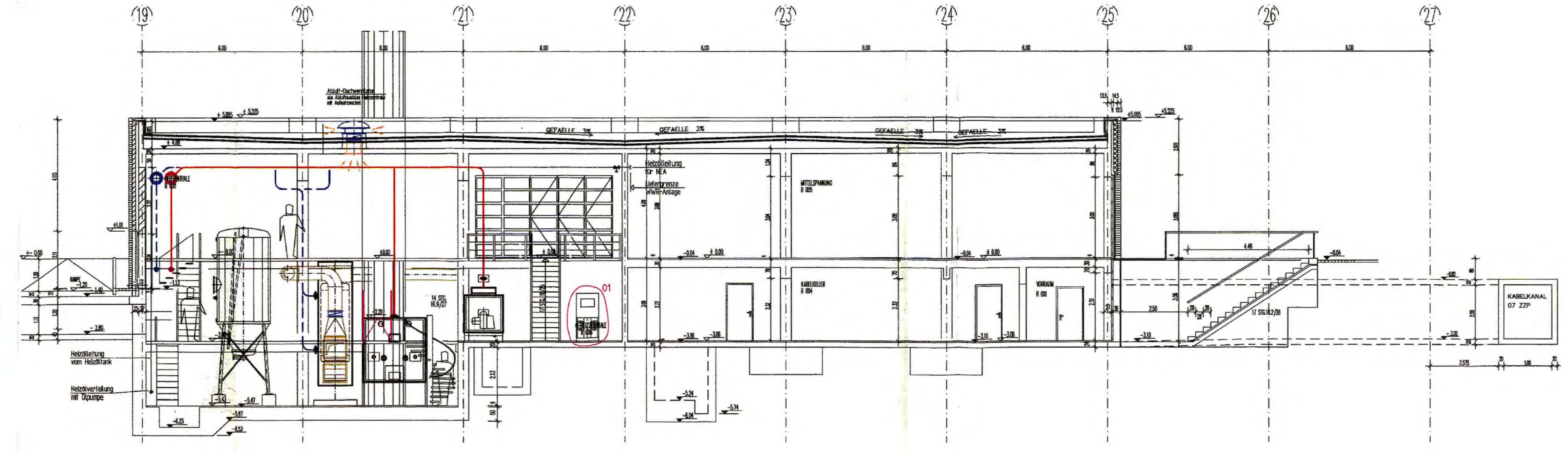

SCHNITT A - A

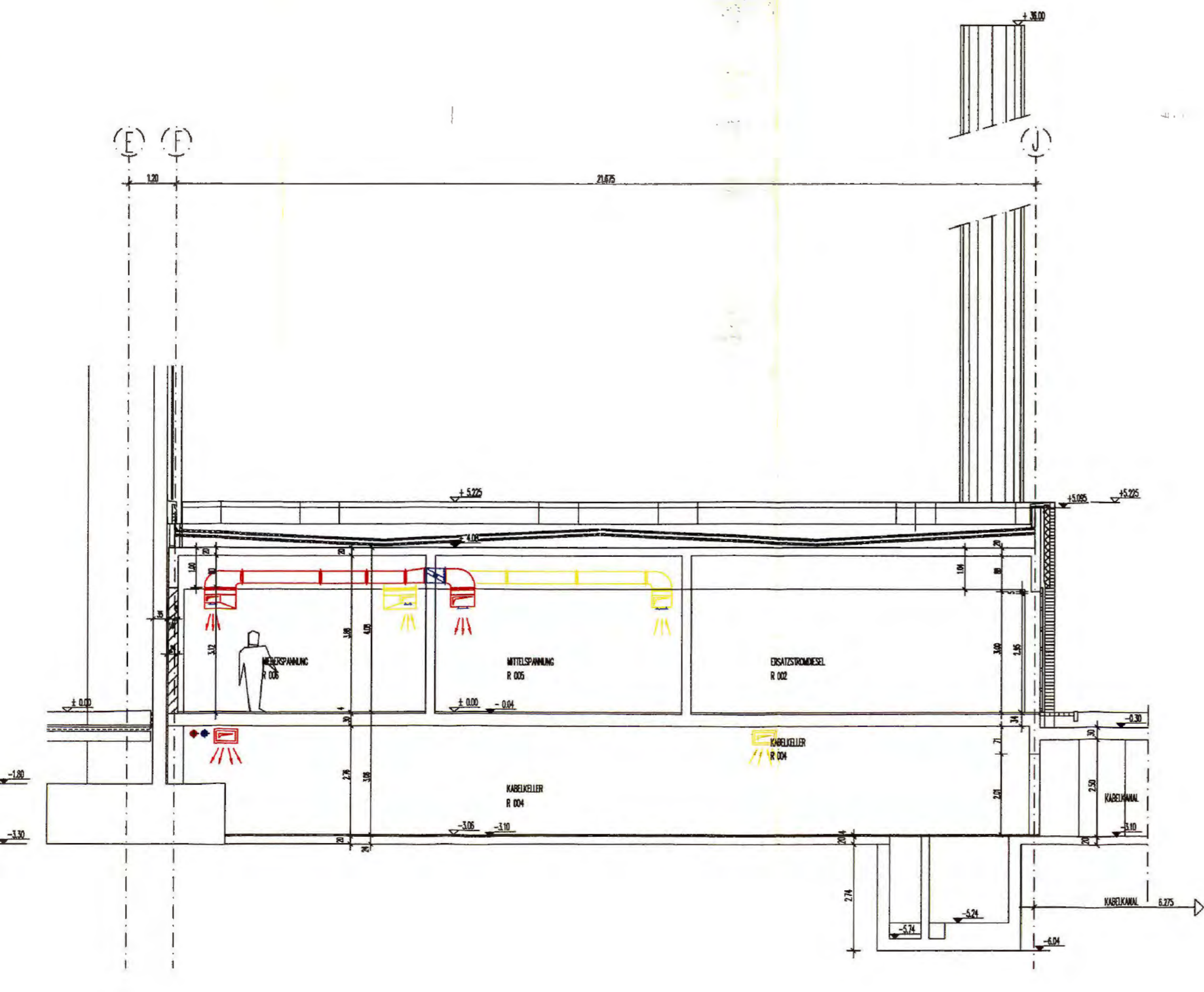

SCHNITT B - B

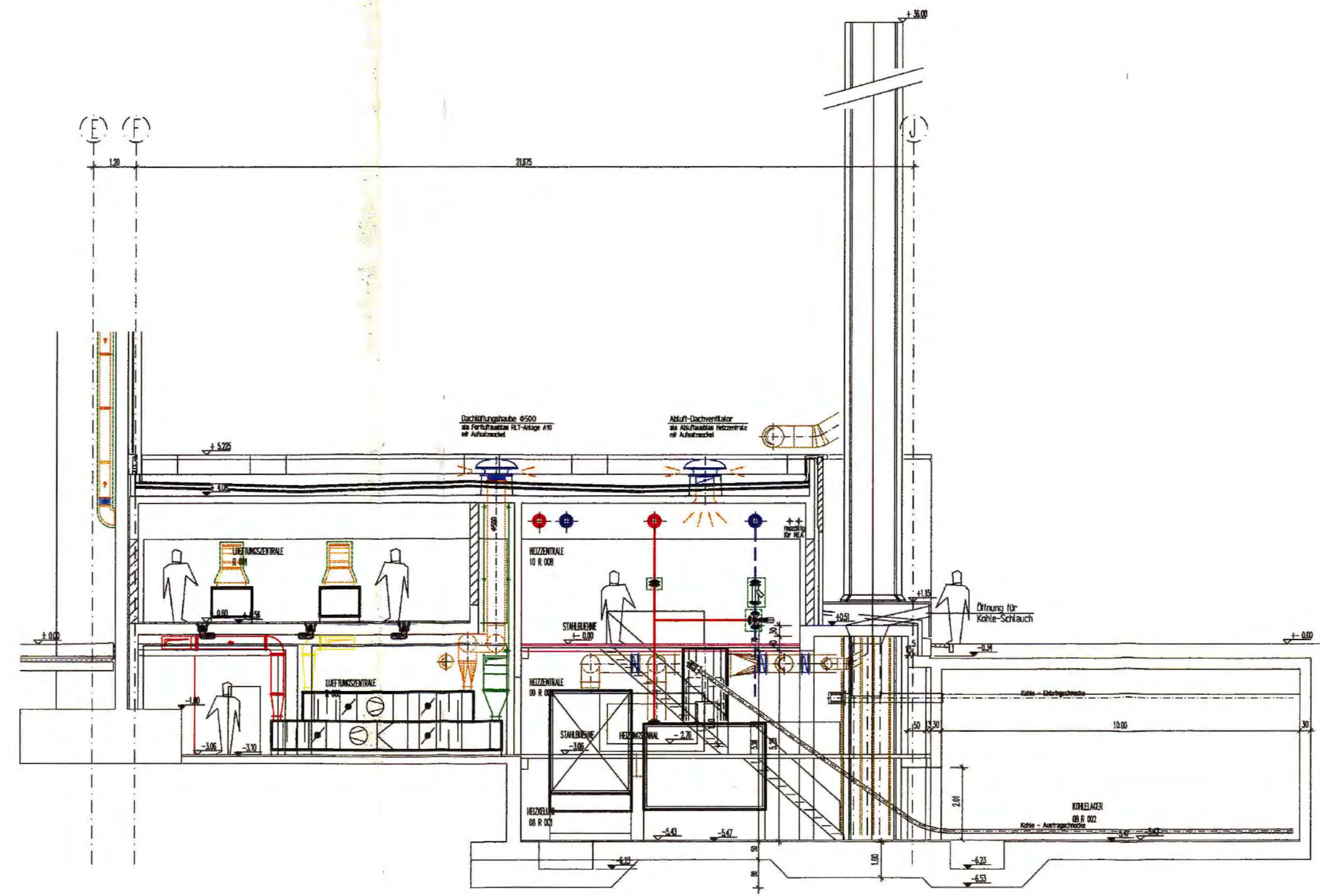

SCHNITT C - C

Legende

- Heizungsvorlauf
- Heizungsrücklauf
- Trinkwasserleitung Kalt
- Trinkwasserleitung Warm
- Trinkwasserleitung Zirkulation
- Löschwasserleitung
- Gasleitung
- Abwasserleitung konventionell
- Niederschlagswasserleitung
- Abwasserleitung Löschwasser
- Abwasserleitung Kontrollbereich
- Abwasser-Grundentlastung
- Abwasser-Erillüftung
- Außenluftkanal
- Zuluftkanal
- Zuluftkanal (1 thermodynamische Luftänderungsrichtung)
- Zuluftkanal (2 thermodynamische Luftänderungsrichtungen)
- Abluftkanal
- Fortluftkanal
- Entrauchungskanal
- LS90-Umarmung für Lüftungskanal
- Lüftungsröhrlung Zuluft
- Lüftungsröhrlung Abluft/Fortluft
- Volumenstrom Zuluft
- Volumenstrom Abluft
- Heizfläche
- Raumtemperatur

01	24.02.1995	BASISPLAN NEUER REVISIONSSTAND, SCHNITT A-A VERVOLLSTÄNDIGT
		ANSCHLUSSNUMMERBEREINIGUNG ENTFERNT
		LEGENDE VERSCHOBEN, HINWEISE AUF BRANDSCHUTZ AUS LEGENDE ENTFERNT
		ENTWURFSVERFASSER KORREGIERT
Rev.	Stand	Aenderung

Freigabe B+H	06.01.1994	Freigabe DBE	10.01.1994
	Datum / Unterschrift		Datum / Unterschrift

BAUHERR
BUNDESREPUBLIK DEUTSCHLAND,
VERTRETEN DURCH DEN PRÄSIDENTEN
DES BFS, SALZGITTER

DATUM
16.02.95

ENTWURFSVERFASSER	
GWA - ANLAGEN	0103
Basisunterlage:	9K/41732/02ZIG/FC/TB 9K/41732/02ZIG/FC/TB/0002/04

Bfs Bundesamt fuer Strahlenschutz

Projekt:	KONRAD		
gez.	Datum	Name / Unterschrift	Ersteller und Zeichnungsnummer Fremd
beorb.	04.01.1994		
gepr.	05.01.1994		
Masstab:	1:100	141903	TAGESANLAGEN SCHACHT KONRAD 2
Blattgröße:	1100 x 594 mm		UMLADEANLAGE BT.C
MF-Nr.:			SCHNITTE A-A, B-B, C-C
			AUFSTELLUNGSPLAN HEIZUNG

Klassifizierung:	PSP - Element	Fuer diese Zeichnung
	9 K	behalten wir uns alle Rechte
	4 1 7 3 2	

Funktion	Komponente	Baugruppe	Aufgabe	UA	Lfd. Nr.	Rev.
0 2 T L A			F E	T A	0 0 4 0 1	

Deutsche Gesellschaft zum Bau und Betrieb von Endlagern fuer Abfallstoffe mbH (DBE)